

F120 Connect

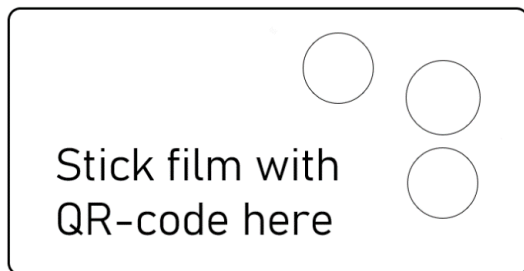

CMG-BD0/WIFI
CMG-BD0/WIFI/M



Operating manual	EN	2
Ръководство за експлоатация	BG	5
Návod k obsluze	CZ	8
Bedienungsanleitung	DE	11
Εγχειρίδιο λειτουργίας	EL	14
Kasutusjuhend	ET	17
Mode d'emploi	FR	20
Priručnik za rukovanje	HR	23
Kezelési útmutató	HU	26
Naudojimo instrukcijos	LT	29
Упатство за работење	MK	32
Gebruikshandleiding	NL	35
Instrukcja obsługi	PL	38
Navodila za uporabo	SL	41
Інструкція з експлуатації	UA	44

F120 WITH ELECTRONIC THERMOSTAT

Introduction

Atlantic brand founded in 1968 is known for its specialization in heating systems, thermal comfort and energy saving technologies. New F120 model purchased by you comes with 40 years of experience and innovations. We hope that our product fully meets your needs. Thanks for your trust in Atlantic brand! For more detailed information about all our solutions, please visit our website:

www.atlantic-comfort.com

Installation

For installation, please see the nameplate on the product and manual part 1/2: article U0621980. Model **CMG-BD0/WIFI/M** can be installed both in portable (mobile) and fixed versions. Models **CMG-BD0/WIFI** can be installed only in fixed version.

FIRST SWITCHING ON

The convector is switched on and off at the ON/OFF switch (see Fig.4 on page 3).

- Set the switch to **I** – to switch on the device;
- Set the switch to **0** - to switch off the device.



Only switch off the convector via the ON/OFF switch if you will not be needing it for a while, e.g. at the end of the heating season.

CONTROL UNIT

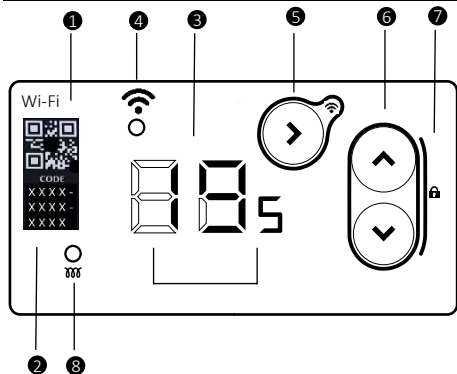

No	Pictogram	Name	Description
----	-----------	------	-------------

1		QR-code	QR-code for camera scanning with login/password on it to add this product to the account in the Cozytouch application. On the nameplate, you can also find the QR-code or Login/Password to connect the product.
2	XXXX-XXXX-XXXX	Pin-id	Unique login to this product. In case you can't scan the QR-code, you can use the Pin-id to connect the product to your Cozytouch account, and you can use it for product identification.
3		Display output	Can show: temperature settings, setting the day and time, weekly program 7d, daily program P6, open-window detection, etc.
4		Wi-Fi status	The appliance is connected when the LED near this symbol lights up. No light – no connection Slow blinking – searching for connection Fast blinking – issue, waiting for the result
5		Operating mode / Confirm / On Wi-Fi button	Press this key to select the operating mode or confirm a setting. Press this key to switch the appliance on when the appliance is switched off. With the interface turned on, hold for about 5s to start the connection process
6		Up / Down	Press these keys to reduce or increase a value (e.g. the temperature).
7		Keylock	The key lock can be activated via both keys to prevent the settings from being changed accidentally.
8		Heating	The appliance is heating when the LED next to this symbol lights up.

OPERATION

Manual mode – Allows you to set and adjust comfortable temperature. Press the button to turn on the appliance. When you turn the appliance on for the first time, the appliance is set to the Manual mode. The screen shows the last temperature setpoint in Manual mode (19°C by default). Temperature setpoint can be regulated from 12°C to 28°C with step 0,5°C using buttons / .

In case of long-term absence, you can set the temperature setpoint at 7°C (frost protection

It is possible to reset the appliance to factory settings. Choose the parameter «Go». Manual mode, temperature set-point at 19°C.

WARRANTY

KEEP THIS DOCUMENT IN A SAFE PLACE

(This certificate should only be presented if you are making a complaint)

- This warranty is applicable for 2 years from the date of installation or purchase and is valid for no more than 30 months from the date of manufacture in the absence of additional supporting documents

- The warranty covers the replacement or supply of parts in return for those found defective and does not provide for any compensation for damages.

- Labor costs, travel and transportation are under responsibility of the user

- Damage associated with improper installation, power supply network that does not meet the standards, improper use or failure to follow the instructions in the manual is not covered by the warranty.

- This certificate should be presented only when filing a complaint with the distributor or installer, along with the seller's invoice.

- To apply for warranty service, please contact your distributor or installer. If necessary, you can also contact Groupe Atlantic, Tel: (+33)146836001, 2 Allée Suzanne Pénillault-Crapez, 94110 Arcueil, FRANCE.

Type of Device	
Serial Number	
Name and address of the customer	
INSTALLER'S STAMP	

MODEL SPECIFICATIONS

DECLARATION OF CONFORMITY RED DIRECTIVE (Radio Equipment Directive) 2014/53/EU (*)

Atlantic hereby declares that the equipment listed below complies with the essential requirements of the RED 2014/53 / EU Directive. The complete EU declaration of conformity of this equipment is available on request (see address and phone number at the end of the instructions).

Designation: Heating panel with BDO / Wi-Fi radio card.

Models: See the model at the beginning of booklet.

Characteristics:

Radio frequency bands used by the transceiver: WIFI 2.4G : 2400MHz to 2483.5MHz.

Maximum radio frequency power: <20dBm.

Class 2 radio equipment: may be placed on the market and put into service without restrictions. Radio range: from 100 to 300 meters in free field, variable according to the associated equipment (range which can be altered according to the installation conditions and the electromagnetic environment).

Compliance with radio standards and Electromagnetic Compatibility has been verified by the notified body 0081: LCIE France, Fontenay aux Roses.

Converter CHG-BDO/Wi-Fi, CMG-BDO/WIFI/M with radio card

Specification	Symbol	Value	Unit
Heat output			
Rated heat output	P nom	0.46-2.5	kW
Minimum heat output	P min	0.0	kW
Long-term max. heat output	P max,c	2.5	kW
Auxiliary power consumption			
At the maximum heat output	el max	0.000	kW
At the minimum heat output	el min	0.000	kW
In stand-by mode	el sb	0.407	W
		0.000407	kW
Type of heat output/room temperature control			
Specification	Unit	Additional information	
Electronic room temperature control and weekly programmer	Yes		
Other control options			
Room temperature control with user presence sensor	No		
Room temperature control with open window sensor	Yes		
Remote control option	Yes		
Adaptive activation control	No		
Activation duration limit	No		
Black globe sensor	No		

F120 С ЕЛЕКТРОНЕН ТЕРМОСТАТ

Въведение

Марката Atlantic, основана през 1968 г., е известна със своята специализация в областта на отоплителни системи, топлинен комфорт и енергоспестяващи технологии. Новият модел F120, който сте закупили, идва с 40 години опит и иновации. Надяваме се, че нашият продукт ще отговори напълно на Вашите нужди. Благодарим за доверието Ви в марката Atlantic! За по-подробна информация за всички наши решения, моля посетете нашия уебсайт:

www.atlantic-comfort.com

Инсталация

За инсталация, моля, вижте табелката на изделието и ръководството част 1/2: артикул U0621980. Модел **CMG-BDO/WIFI/M** може да се инсталира в преносима (мобилна) и фиксирана версия. Моделът **CMG-BDO/WIFI** може да бъде инсталиран само във фиксирана версия.

ВКЛЮЧВАНЕ ЗА ПЪРВИ ПЪТ

Конвекторът се включва и изключва с превключвателя за ВКЛ./ИЗКЛ. (вж. фиг. 4 на страница 3).

- Задайте превключвателя на **I** – за да включите устройството;
- Задайте превключвателя на **0** – за да изключите устройството.



Изключвайте конвектора чрез превключвателя за ВКЛ./ИЗКЛ. само ако няма да имате нужда от него за известно време, напр. в края на отоплителния сезон.

МОДУЛ ЗА УПРАВЛЕНИЕ

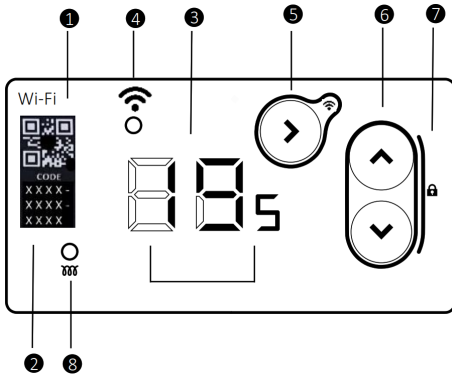

№	Пиктограма	Собствено име	Описание
1		QR код	QR код за сканиране с камера с вписани върху него потребителско име/парола за добавяне на този продукт към профила в приложението Cozytouch. Върху табелката можете да намерите QR кода или паролата/данните за вход, за да свържете продукта.

2	xxxx- xxxx- xxxx	ПИН-ИД	Уникален вход за този продукт. В случай че не можете да сканирате QR кода, можете да използвате ПИН-ИД, за да свържете продукта с профила си в Cozytouch и да го използвате за идентификация на продукта.
3		Изход на дисплея	Може да покаже: настройка на температурата, настройка на деня и часа, седмична програма 7d, дневна програма P6, разпознаване на отворени прозорци и др.
4		Състояние на Wi-Fi	Уредът е свързан, когато светодиодът в близост до този символ светне. Липсва светлина – няма връзка Бавно мигане – търсене на връзка Бързо мигане – проблем, изчаква се резултатът
5		Режим на работа/потвърждаване бутон за включване на Wi-Fi	Натиснете този клавиш, за да изберете режим на работа или да потвърдите дадена настройка. Натиснете този клавиш, за да включите уреда, когато той е изключен. Когато интерфейсът е включен, задръжте за около 5 секунди, за да започне процесът на свързване
6		Нагоре/надолу	Натиснете тези клавиши, за да намалите или увеличите дадена стойност (напр. температурата).
7		Заклучване на клавишите	Заклучването на клавишите може да се активира и с двата клавиша, за да се предотврати случайна промяна на настройките.
8		Отопление	Уредът отоплява, когато светодиодът до този символ светне.

РАБОТА

Ръчен режим – позволява ви да настроите и регулирате температурата на комфорт. Натиснете бутон , за да включите уреда. Когато включите уреда за първи път, уредът е настроен на ръчен режим (19°C по подразбиране). Температурата може да се регулира от 12°C до 28°C със стъпки от 0,5°C с бутоните .



В случай на дълго отсъствие можете да настроите температурата на 7°C (температура на защита от замръзване).

Свързан режим - свързване с приложението Cozytouch





Изтеглете приложението „Cozytouch“ от App Store за система iOS и от магазина Google Play за Android.

Регистрирайте се и потвърдете профила си, преди да свържете продукта с приложението.

Можете да влезете, ако вече имате акаунт в средата на Cozytouch.

Щракнете върху бутона „+“ долу вляво на екрана, за да добавите ново устройство, изберете „Радиатор“ и след това „Свързан чрез Wi-Fi нагревател“, изберете интерфейса BDO и следвайте инструкциите в приложението, за да свържете продукта с приложението.

ЗАКЛЮЧВАНЕ НА КОНТРОЛНАТА КУТИЯ НА УРЕДА

За избягване на манипулации от деца можете да заключите контролната кутия на уреда с натискане на бутоните  и  едновременно. Задръжте бутоните за около 3 секунди.

Екранът показва . Контролната кутия на уреда е заключена.





Извършете същата операция, за да отключите контролната кутия на уреда. Екранът показва .

ПОТРЕБИТЕЛСКО МЕНЮ

 За достъп до работното меню натиснете бутона еднократно, докато уредът е включен.

– АКТИВИРАНЕ/ДЕЗАКТИВИРАНЕ НА ОТКРИВАНЕТО НА ОТВОРЕН ПРОЗОРЕЦ





Позволява откриване на температурна промяна, причинена от отваряне и затваряне на прозорец. Ако забравите да изключите уреда преди дълготрайно проветрение на стаята, тази функция предотвратява ненужно нагряване.

С помощта на бутоните  и  изберете параметър . Активирайте/дезактивирайте функцията за откриване на отворен прозорец (/).

Ако уредът открие отворен прозорец, параметър  мига на екрана и уредът автоматично превключва в режим на защита от замръзване (7°C).

Ако уредът открие, че прозорецът е затворен или цикълът е спрял ръчно, параметърът  ще изчезне от екрана и уредът ще се върне към предишния работен режим.

За ръчно спиране на цикъла на откриване на отворен прозорец:

- С помощта на бутоните  и  изберете параметър .
- Потвърдете с бутон .

Забележка: не се препоръчва използване на тази функция в помещения с течение, например в коридори или в стаи до предната врата.

– ПИН КОД

Позволява проверка на ПИН кода (ИД) на даден продукт. За

свързаност с Cozytouch имате QR код с уникален ПИН код и парола на лицевата страна на човеко-машинния интерфейс и същата информация с текстова идентификация на етикета (отстрани на продукта).

С този ПИН код можете да идентифицирате продукта с екипа за поддръжка в случай на прекъсване на връзката и загуба на първите две опции.

МЕНЮ ЕКСПЕРТ



За достъп до разширените функции на устройството натиснете и задръжте 2 бутона за около 3 секунди.

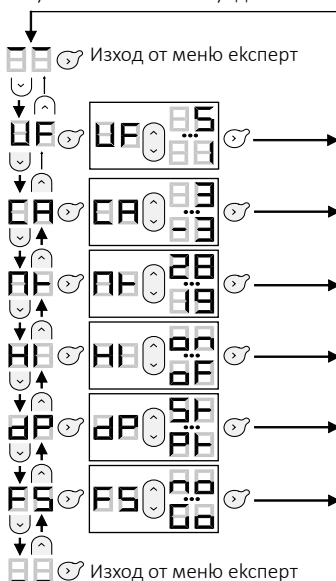

UF – НИВО НА СИГНАЛА

Можете да проверите силата на сигнала, когато сте свързани. То показва ниво между 1 и 5, където 1 – ниско и 5 – високо ниво на сигнала.

CA – КАЛИБРИРАНЕ

Възможно е да регулирате температурата, измерена от уреда, според стаината температура. Стойността за калибриране е от -3°C до +3°C в сравнение с температурата, показана на екрана.

PT – МАКСИМАЛНА ТЕМПЕРАТУРА

Възможно е да промените температурата, която не може да се превишава (от 19°C до 28°C). По подразбиране максималната температура е 28°C.

HI – ИНДИКАТОР ЗА ОТОПЛЕНИЕ

Възможно е изключване на индикатора за отопление, когато уредът е в режим на готовност. За да изключите индикатора, изберете параметъра „oF“.

DP – ЕКРАН

Възможно е избиране на това, коя температура да се покаже на екрана преди превключване на стендбай режим:

- „**St**“ за показване на зададената температура.

- „**Pt**“ за показване на измерената температура.

FS – ФАБРИЧНИ НАСТРОЙКИ

Възможно е да нулирате уреда до фабрични настройки. Изберете параметъра „**Go**“. Ръчен режим, зададена температура 19°C.

ГАРАНЦИЯ**ПАЗЕТЕ ТОЗИ ДОКУМЕНТ НА БЕЗОПАСНО МЯСТО**

(Този сертификат трябва да се представя само ако подадете оплакване)

- Тази гаранция е валидна за 2 години от датата на монтаж или покупка и е валидна за не повече от 30 месеца от датата на производство при липса на допълнителни съпътстващи документи.

- Гаранцията покрива замената или доставката на части в замяна на откритите дефекти и не предвижда обезщетение за щети.

- Разходите за труд, пътуването и транспорт се поемат от потребителя.

- Повреда, свързана с неправилен монтаж, хранителна мрежа, която не отговаря на стандартите, неправилна употреба или неспазване на инструкциите в ръководството, не се покрива от гаранцията.

- Този сертификат трябва да бъде представен само при подаване на жалба до дистрибутора или монтажника, заедно с фактурата на продавача.

- За да подадете заявка за гаранционно обслужване, моля свържете се с вашия дистрибутор или монтажник. Ако е необходимо, можете също да се свържете с Groupe Atlantic, тел.: (+33)146836001, 2 Allée Suzanne Pénillault-Crapez, 94110 Arcueil, ФРАНЦИЯ.

Вид на уреда	
Сериен номер	
Име и адрес на клиент	
ПЕЧАТ НА МОНТАЖНИКА	

СПРАВКИ ЗА МОДЕЛИТЕ**ДЕКЛАРАЦИЯ ЗА СЪОТВЕТВИЕТО С ДИРЕКТИВА RED (Директива за радиооборудването) 2014/53/EC (*)**

С настоящото Atlantic декларира, че оборудването, посочено по-долу, отговаря на съществените изисквания на директива RED 2014/53/EC. Пълната декларация на ЕС за съответствие за това оборудване е налице при поискване от нашия сервизен център (вж. адреса и данните за контакт в края на декларацията).

Предназначение: Радиатор с радиокарта BDO/Wi-Fi.

Модели: Вж. справката относно моделите в горния колонтитул на ръководството за потребителя.

Характеристики:

Честотни ленти за приемане на радиосигнал от приемо-предавателя: WIFI 2.4G: 2400MHz до 2483.5MHz.

Максимална радиочестота: <20dBm.

Оборудване Hertzien от Клас 2: може да бъдат пуснати на пазара и въведено в експлоатация без ограничения. Радио обхват: от 100 до 300 метра в свободно поле, променливо според съответното оборудване (диапазон, който може да се промени в зависимост от условията на инсталиране и електромагнитната среда).

Спазването на стандартите за радио- и електромагнитна съвместимост е проверено от нотифициран орган 0081 : LCIЕ Франция, Fontenay aux Roses.

Конвектор CHG-BDO/Wi-Fi CMG-BDO/WIFI/M с радиокарта

Характеристика	Символ	Стойност	Единица
Мощност на отопление			
Номинална мощност на отопление	M ном	0.46 -2.5	kW
Минимална мощност на отопление	M мин	0.0	kW
Максимална непрекъсната мощност на отопление	M макс,н	2.5	kW
Допълнително потребление на електроенергия			
При минимална мощност на отопление	el max	0.000	kW
При минимална мощност на отопление	el min	0.000	kW
В режим на готовност	ел. рг.	0.407	W
		0.000407	kW
Тип управление на мощността на отопление / стайната температура			
Характеристика	Единица	Допълнителна информация	
Електронно регулиране на стайната температура и седмичен програматор	да		
Други варианти за управление			
Управление на стайната температура с детектор за присъствие	не		
Управление на стайната температура с детектор за отворен прозорец	да		
Възможност за дистанционно управление	да		
Адаптивен контрол на активирането	не		
Ограничаване на времето за активиране	не		
Датчик за черна сфера	не		

F120 S ELEKTRONICKÝM TERMOSTATEM

Úvod

Značka Atlantic založená v roce 1968 je známá jako specialista na topné systémy, teplotní komfort a technologie šetřící energii. Nový model F120, který jste zakoupili, zahrnuje 40 let zkušeností a inovací.

Doufáme, že výrobek plně uspokojí vaše požadavky.

Děkujeme vám za důvěru ve značku Atlantic!

Podrobnější informace o všech našich řešeních najdete na webové stránce: www.atlantic-comfort.com.

Instalace

Při instalaci zkontrolujte výrobní štítek výrobku a přečtěte si návod (část 1/2): článek U0621980. Model **CMG-BDO/WIFI/M** lze instalovat v přenosné (mobilní) i pevné verzi. Model **CMG-BDO/WIFI** lze nainstalovat pouze v pevné verzi.

PRVNÍ ZAPNUTÍ

Konvektor se zapíná a vypíná vypínačem ZAP/VYP (viz obr. 4 na str. 3).

- Nastavte přepínač do polohy **I** – zařízení se zapne.;
- Přepnutím přepínače do polohy **0** – zařízení se vypne.



Konvektor vypínáte vypínačem ZAP/VYP pouze v případě, že jej nebudete nějakou dobu potřebovat, např. na konci topné sezóny.

ŘÍDICÍ JEDNOTKA

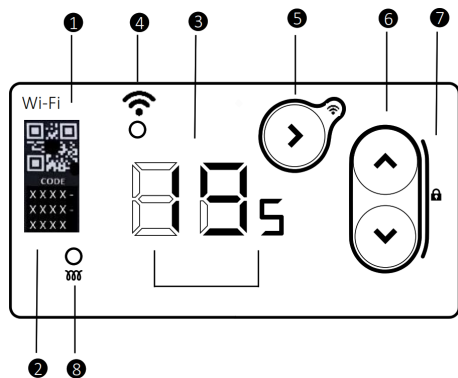

Č.	Piktogram	Jméno	Popis
1		QR kód	QR kód pro skenování fotoaparátem mobilního zařízení, s přihlašovací jménem/heslem pro přidání tohoto produktu do účtu v aplikaci Cozytouch. QR kód nebo Přihlašovací jméno/heslo pro připojení produktu naleznete také na typovém štítku.

2	xxxx- xxxx- xxxx	ID PIN	Jedinečný identifikátor tohoto výrobku. Pokud nemůžete naskenovat QR kód, můžete k identifikaci a připojení výrobku do své aplikace Cozytouch použít tento unikátní PIN kód.
3		Výstup displeje	Může zobrazit: nastavení teploty, nastavení dne a času, týdenní program 7d, denní program P6, detekce otevřeného okna atd.
4		Stav Wi-Fi	LED nesvítí – bez připojení Pomalé blikání – spojení se vyhledává LED svítí - výrobek je připojen Rychlé blikání – vyskytl se problém, čeká se na výsledky
5		Provozní režim / tlačítka Potvrdit / tlačítka Zapnout Wi-Fi	Stisknutím tohoto tlačítka vyberete provozní režim nebo potvrdíte nastavení. Stisknutím tohoto tlačítka zapnete spotřebič, když je spotřebič vypnutý. Se zapnutým rozhraním podržte asi 5 sekund pro zahájení procesu připojení.
6		Nahoru/dolů	Pomocí těchto tlačítek snížíte nebo zvýšíte hodnotu (např. teplotu).
7		Zámek tlačítek	Současným stiskem obou tlačítek na cca 3 sec aktivujete / deaktivujete Zámek tlačítek.
8		Při ohřevu	Když spotřebič topí, LED vedle tohoto symbolu se rozsvítí.

PROVOZ

Ruční režim – Umožňuje nastavit a upravit požadovanou teplotu. Zapněte spotřebič stisknutím tlačítka . Při prvním zapnutí spotřebiče se spotřebič přepne do manuálního režimu. Na obrazovce se zobrazuje poslední nastavená teplota v manuálním režimu (19 °C ve výchozím nastavení). Nastavenou hodnotu teploty lze regulovat od 12 °C do 28 °C s krokem 0,5 °C pomocí tlačítek .



V případě dlouhodobé nepřítomnosti můžete nastavit požadovanou teplotu na 7 °C (teplota protimrazové ochrany).

Režim připojení – připojení k aplikaci Cozytouch



Cozytouch



Stáhněte si aplikaci „Cozytouch“ z App Store pro systém iOS a z obchodu Google Play pro Android.

Před připojením výrobku k aplikaci se zaregistrujte a potvrďte svůj účet.

Můžete se přihlásit, pokud již máte účet Cozytouch.

Klikněte na tlačítko „+“ vlevo dole na obrazovce a přidejte nové zařízení, vyberte „Radiátor“ a poté „Ohřívač připojený přes Wi-Fi“, vyberte rozhraní BDO a podle pokynů v aplikaci připojte produkt k aplikaci.

UZAMKNUTÍ OVLÁDACÍ SKŘÍŇKY ZAŘÍZENÍ

Abyste se vyhnuli manipulaci dětmi, můžete ovládací skříňku spotřebiče uzamknout současným stisknutím tlačítek  a . Podržte tlačítka asi 3 sekundy.

Na obrazovce se zobrazí . Ovládací skříňka spotřebiče je uzamčena.

Stejným způsobem odemkněte ovládací skříňku spotřebiče. Na obrazovce se zobrazí .



UŽIVATELSKÉ MENU

 Pro přístup do provozní nabídky stiskněte jednou tlačítko, když je spotřebič zapnutý.

 – AKTIVACE/DEAKTIVACE DETEKCE OTEVŘENÉHO OKNA

Umožňuje detekci změny teploty v důsledku otevření a zavření okna. Pokud zapomenete zařízení vypnout před dlouhodobým větráním místnosti, tato funkce zabrání zbytečnému vytápění.

Pomocí tlačítek  a  vyberte parametr .

Aktivace/deaktivace funkce detekce otevřeného okna (/).

Pokud zařízení detekuje otevření okna, na obrazovce bliká parametr  a zařízení se automaticky přepne do režimu ochrany proti mrazu (7 °C).

Pokud zařízení detekuje zavření okna nebo je cyklus zastaven manuálně, parametr  z obrazovky zmizí a zařízení se vrátí do předcházejícího provozního režimu.

Manuální zastavení cyklu detekce otevřeného okna:

- Pomocí tlačítek  a  vyberte parametr .
- Potvrďte tlačítkem .

Poznámka: Nedoporučuje se používat tuto funkci v místnostech, kde je průvan, například na chodbách nebo v místnostech poblíž vchodových dveří.

 – KÓD PIN

Umožňuje zkontrolovat PIN kód (ID) výrobku na displeji. Jediný PIN kód, nezbytný pro přidání spotřebiče do aplikace Cozytouch, je formou QR kódu a textu uveden také na ovládacím panelu termostatu a na výrobním štítku na (boční straně výrobku).

Pomocí tohoto PIN kódu můžete týmu podpory identifikovat svůj výrobek v případě selhání připojení a nečitelnosti QR kódu i textu na štítcích.

MENU PRO ODBORNÍKY



Pokud chcete získat přístup k pokročilým funkcím zařízení, stiskněte a podržte 2 tlačítka po dobu asi 3 sekund.

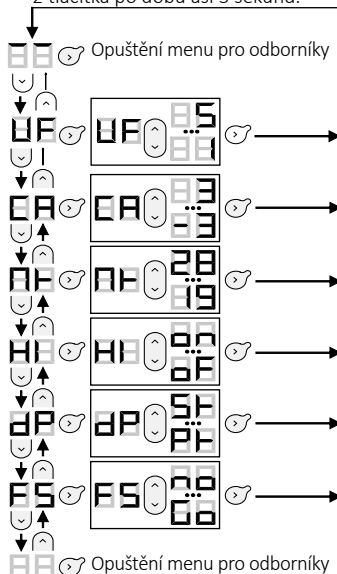

UF – ÚROVEŇ SIGNÁLU

Je možné zkontrolovat sílu signálu, když jste připojeni. Zobrazuje úroveň mezi 1 a 5, kde 1 – nízká a 5 – vysoká úroveň signálu.

CA – KALIBRACE

Je možné upravit teplotu naměřenou zařízením podle teploty v místnosti. Kalibrační hodnota je od -3 °C do +3 °C ve srovnání s teplotou zobrazenou na obrazovce.

Pt – MAXIMÁLNÍ TEPLOTA

Je možné změnit teplotu, která nemůže být překročena (od 19 °C do 28 °C). Ve výchozím nastavení je maximální teplota 28 °C.

H – INDIKÁTOR OHŘEVU

Indikátor ohřevu je možné vypnout, když je spotřebič v pohotovostním režimu. Chcete-li indikátor vypnout, zvolte parametr „oF“.

dP – OBRAZOVKA

Před přepnutím do pohotovostního režimu je možné zvolit, která teplota se bude zobrazovat na obrazovce:

- „St“ pro zobrazení nastavené teploty.
- „Pt“ pro zobrazení naměřené teploty.

FS – TOVÁRNÍ NASTAVENÍ

Spotřebič je možné vrátit do továrního nastavení. Vyberte parametr „Go“. Manuální režim, nastavená teplota 19 °C.

ZÁRUKA

ULOŽTE TENTO DOKUMENT NA BEZPEČNÉM MÍSTĚ

(Toto osvědčení předložte pouze v případě reklamace.)

– Tato záruka platí 2 roky od data instalace nebo nákupu a je platná maximálně 30 měsíců od data výroby, pokud nejsou k dispozici další podpůrné dokumenty.

– Záruka se vztahuje na výměnu nebo dodávku součástí náhradou za vadné a neposkytuje žádnou náhradu za škody.

– Za pracovní náklady, dopravu a přemístování je odpovědný uživatel

– Záruka se nevztahuje na škody spojené s nesprávnou instalací, napájecí sítí, která nespĺňuje normy, nesprávným používáním nebo nedodržováním pokynů v návodu.

– Toto osvědčení se předkládá pouze při podání reklamace u prodejce nebo instalatéra společně s fakturou obchodníka.

– V případě žádosti o záruční servis kontaktujte prodejce nebo instalatéra. V případě potřeby můžete také kontaktovat Groupe Atlantic, Tel.: (+33)146836001, 2 Allée Suzanne Pénillault-Crapez, 94110 Arcueil, FRANCIE.

Typ zařízení	
Sériové číslo	
Jméno a adresa zákazníka	
RAZÍTKO INSTALATÉRA	

SPECIFIKACE MODELU

PROHLÁŠENÍ O SHODĚ ČERVENÁ SMĚRNIC (Radio Equipment Directive) 2014/53/EU (*)

Atlantic tímto prohlašuje, že níže uvedené zařízení vyhovuje základním požadavkům RED 2014/53 / EU Directive.

Označení: Heating panel with BD0 / Wi-Fi radio card.

Modely: Viz model na začátku brožury.

Charakteristika:

Rádiofrekvenční pásma používaná transceiverem:

WIFI 2.4G : 2400MHz - 2483,5MHz.

Maximální výkon na rádiové frekvenci: <20dBm.

Rádiové zařízení třídy 2: mohou být uváděny na trh a do provozu bez omezení. Rádiový dosah: od 100 do 300 metrů ve volném poli, variabilní podle přidruženého zařízení (dosah, který lze měnit podle podmínek instalace a elektromagnetického prostředí).

Shoda s rádiovými standardy a elektromagnetická kompatibilita byla ověřena společností oznámený subjekt 0081: LCIE France, Fontenay aux Roses.

Konvektory CHG-BDO/Wi-Fi, CMG-BDO/WIFI/M s rádiovou kartou

Položka	Symbol	Hodnota	Jednotka
Teplý výkon			
Jmenovitý tepelný výkon	P nom	0.46 -2.5	kW
Minimální tepelný výkon (orientační)	P min	0.0	kW
Maximální nepřetržitý tepelný výkon	P max, c	2.5	kW
Vedlejší spotřeba elektřiny			
Při jmenovitém tepelném výkonu	eI max	0.000	kW
Při minimálním tepelném výkonu	eI min	0.000	kW
V pohotovostním režimu	eI sb	0.407	W
		0.000407	kW
Typ ovládání tepelného výkonu / teploty místnosti			
Položka	Jednotka	Dodatečné informace	
Elektronická regulace teploty v místnosti plus týdenní časovač	Ano		
Další možnosti ovládání			
Regulace teploty v místnosti s detekcí přítomnosti	Ne		
Regulace teploty v místnosti s detekcí otevřeného okna	Ano		
S možností dálkového ovládání	Ano		
S adaptivním ovládáním spuštění	Ne		
S omezením provozní doby	Ne		
Se snímačem s černou baňkou	Ne		

F120 MIT ELEKTRONISCHEM THERMOSTAT

Vorwort

Die 1968 gegründete Marke Atlantic ist spezialisiert auf Heizsysteme, thermischen Komfort und Energiespartechnologien. In dem von Ihnen erworbenen neuen Modell F120 stecken über 40 Jahre Erfahrung und Innovationen. Wir hoffen, dass unser Produkt Ihren Anforderungen vollständig gerecht wird. Vielen Dank für Ihr Vertrauen in die Marke Atlantic! Für detailliertere Informationen zu allen unseren Lösungen besuchen Sie bitte unsere Website:

www.atlantic-comfort.com

Installation

Für die Installation beachten Sie bitte das Typenschild auf dem Produkt und die Bedienungsanleitung Teil 1/2: Artikel U0621980. Das Modell **CMG-BD0/WIFI/M** kann sowohl als tragbare (mobile) als auch als feste Version installiert werden. Das Modell **CMG-BD0/WIFI** kann nur als feste Version installiert werden.

ERSTES EINSCHALTEN

Der Konvektor wird am EIN/AUS-Schalter ein- und ausgeschaltet (siehe Abb. 4 auf Seite 3).

- Stellen Sie den Schalter auf **I**, um das Gerät einzuschalten;
- Stellen Sie den Schalter auf **0**, um das Gerät auszuschalten.



Schalten Sie den Konvektor nur dann über den EIN/AUS-Schalter aus, wenn Sie ihn für einen längeren Zeitraum nicht benötigen, z. B. am Ende der Heizsaison.

BEDIENEINHEIT

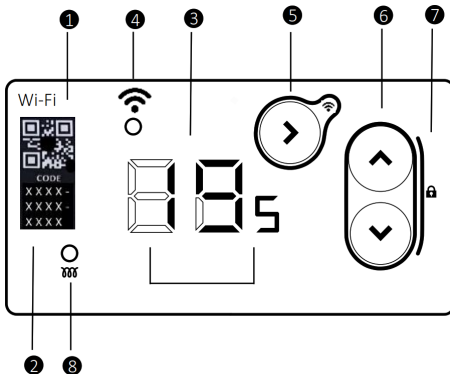

Nr.	Piktogramm	Name	Beschreibung
1		QR-Code	QR-Code zum Scannen mit der Kamera mit Login/Passwort, um dieses Produkt zu einem Konto in der Cozytouch-App hinzuzufügen. Auf dem Typenschild finden Sie ebenfalls den QR-Code oder das Login/Passwort für die Verbindung des Produktes.

2	xxxx- xxxx- xxxx	PIN-ID	Einmalige Anmeldeinformationen für dieses Produkt. Falls Sie den QR-Code nicht scannen können, können Sie die PIN-ID verwenden, um das Produkt mit Ihrem Cozytouch-Konto zu verbinden, sowie für die Produktidentifikation.
3		Displayanzeige	Mögliche Anzeigen: Temperatureinstellungen, Einstellung von Tag und Uhrzeit, Wochenprogramm 7d, Tagesprogramm P6, Fenster-Offen-Erkennung usw.
4		WLAN-Status	Das Gerät ist verbunden, wenn die LED neben diesem Symbol leuchtet. Leuchtet nicht – keine Verbindung Blinkt langsam – Suche nach Verbindung Blinkt schnell – Problem, Warten auf Ergebnis
5		Taste für Betriebsart / Bestätigung / WLAN ein	Drücken Sie diese Taste, um die Betriebsart zu wählen oder eine Einstellung zu bestätigen. Drücken Sie diese Taste, um das Gerät einzuschalten, wenn es ausgeschaltet ist. Halten Sie diese Taste bei eingeschalteter Schnittstelle etwa 5 Sekunden lang gedrückt, um den Verbindungsvorgang zu starten.
6		Auf / Ab	Drücken Sie diese Tasten, um einen Wert zu verringern oder zu erhöhen (z. B. die Temperatur).
7		Tastensperre	Durch gleichzeitiges Drücken beider Tasten kann die Tastensperre aktiviert werden, um zu verhindern, dass die Einstellungen versehentlich geändert werden.
8		Heizt	Das Gerät heizt, wenn die LED neben diesem Symbol leuchtet.

BETRIEB

Manueller Modus – Ermöglicht Ihnen die Einstellung und Anpassung auf eine angenehme Temperatur. Drücken Sie die Taste , um das Gerät einzuschalten. Wenn Sie das Gerät zum ersten Mal einschalten, ist der manuelle Modus eingestellt. Das Display zeigt die letzte Solltemperatur im manuellen Modus an (standardmäßig 19 °C). Die Solltemperatur kann in Schritten von 0,5 °C zwischen 12 °C und 28 °C eingestellt werden. Verwenden Sie hierzu die Tasten .

HI – HEIZANZEIGE

Die Kontrollleuchte für den Heizbetrieb kann ausgeschaltet werden, wenn sich das Gerät im Standby-Modus befindet. Wählen Sie zum Ausschalten der Kontrollleuchte den Parameter „oF“.

DP – DISPLAY

Es kann eingestellt werden, welche Temperatur vor der Umschaltung in den Standby-Modus im Display angezeigt wird:

- „St“ für die Anzeige der Solltemperatur.
- „Pt“ für die Anzeige der gemessenen Temperatur.

FS – WERKSEINSTELLUNG

Das Gerät kann auf die werkseitigen Voreinstellungen zurückgesetzt werden. Wählen Sie den Parameter „Go“. Manueller Modus, Temperatur-Sollwert 19 °C.

GARANTIE

BEWAHREN SIE DIESES DOKUMENT AN EINEM SICHEREN ORT AUF

(Dieses Zertifikat muss nur bei einer Reklamation vorgelegt werden)

- Diese Garantie gilt für 2 Jahre ab dem Datum der Installation oder des Kaufs und ist nicht länger als 30 Monate ab dem Datum der Herstellung gültig, sofern keine zusätzlichen Dokumente vorliegen.

- Die Garantie erstreckt sich auf den Austausch oder die Lieferung von Teilen gegen Einsendung der als fehlerhaft befundenen Teile und sieht keinen Ersatz für Schäden vor.

- Arbeitskosten, Anfahrten und Transport gehen zu Lasten des Benutzers.

- Schäden, die durch unsachgemäße Installation, ein nicht den Normen entsprechendes Versorgungsnetz, unsachgemäße Verwendung oder Nichtbeachtung der Anweisungen in der Anleitung entstehen, fallen nicht unter die Garantie.

- Dieses Zertifikat muss nur im Falle einer Reklamation beim Händler oder Installateur, zusammen mit der Rechnung des Verkäufers, vorgelegt werden.

- Für die Beantragung einer Garantieleistung wenden Sie sich bitte an Ihren Händler oder Installateur. Bei Bedarf können Sie sich auch an die Groupe Atlantic wenden, Tel.: (+33)146836001, 2 Allée Suzanne

Gerätetyp	
Seriennummer	
Name und Adresse des Kunden	
STEMPEL DES INSTALLATEURS	

MODELLSPEZIFIKATIONEN

KONFORMITÄTSERKLÄRUNG ROTE RICHTLINIE (Radio EquipmentDirective)2014/53/EU(*)

Atlantic erklärt hiermit, dass die unten aufgeführte Ausrüstung den grundlegenden Anforderungen der RED 2014/53 / EU Directive.

Bezeichnung: Konvektoren BDO / Wi-Fi radio card.
Modellbezeichnung(en): Sehen Sie sich das Modell am Anfang der Broschüre an.

Eigenschaften:

Vom Transceiver verwendete
Funkfrequenzbänder: WIFI 2.4G :
 2400MHz - 2483.5MHz.

Maximale Hochfrequenzleistung:
 <20dBm.

Funkgeräte der Klasse 2: dürfen ohne Einschränkungen in Verkehr gebracht und in Betrieb genommen werden. Funkreichweite: von 100 bis 300 Metern im Freifeld, variabel je nach angeschlossener Ausrüstung (Reichweite kann je nach Installationsbedingungen und elektromagnetischer Umgebung geändert werden).

Die Einhaltung der Funknormen und der elektromagnetischen Verträglichkeit wurde von der benannten Stelle überprüft 0081: LCIE France, Fontenay aux Roses.

KonvektorenCHG-BDO/Wi-Fi, CMG-BDO/WIFI/Mwith radiocard

Bezeichnung	Symbol	Wert	Einheit
Wärmeleistung			
Nennwärmeleistung	P nom	0.46 -2.5	kW
Minimale Wärmeleistung	P min	0.0	kW
Maximale kontinuierliche Wärmeleistung	P max,c	2.5	kW
Zusätzlicher Stromverbrauch			
Bei Nennwärmeleistung	el max	0.000	kW
Bei minimaler Wärmeleistung	el min	0.000	kW
Im Standby-Modus	el sb	0.407	W
		0.000407	kW
Art der Wärmeleistung/Raumtemperaturregelung			
Bezeichnung	Einheit	Weitere Informationen	
Elektronische Raumtemperaturregelung und Wochenprogramm	Ja		
Weitere Regelungsoptionen			
Raumtemperaturregelung mit Anwesenheitserkennung	Nein		
Raumtemperaturregelung mit Erkennung für offenes Fenster	Ja		
Mit Fernbedienungsoption	Ja		
Mit adaptiver Startsteuerung	Nein		
Mit Arbeitszeitbegrenzung	Nein		
Mit Schwarzkugelsensor	Nein		

F120 ΜΕ ΗΛΕΚΤΡΟΝΙΚΟ ΘΕΡΜΟΣΤΑΤΗ

Εισαγωγή

Η εταιρεία Atlantic, με έτος ίδρυσης το 1968, είναι γνωστή για την εξειδίκευσή της σε συστήματα θέρμανσης, τεχνολογίες θερμικής άνεσης και εξοικονόμησης ενέργειας. Το νέο μοντέλο F120 που αγοράσατε περιλαμβάνει 40 χρόνια πείρας και καινοτομιών. Ελπίζουμε ότι το προϊόν μας ανταποκρίνεται πλήρως στις ανάγκες σας. Σας ευχαριστούμε για την εμπιστοσύνη σας στη μάρκα Atlantic! Για αναλυτικότερες πληροφορίες σχετικά με όλες τις λύσεις που προσφέρουμε, επισκεφθείτε τον ιστότοπό μας: www.atlantic-comfort.com

Εγκατάσταση

Για την εγκατάσταση ανατρέξτε στην πινακίδα τύπου του προϊόντος και στο μέρος 1/2 του εγχειριδίου: είδος U0621980. Το μοντέλο **CMG-BDO/WIFI/M** μπορεί να εγκατασταθεί τόσο σε φορητή (κινητή) όσο και σε σταθερή έκδοση. Το μοντέλο **CMG-BDO/WIFI** μπορεί να εγκατασταθεί μόνο σε σταθερή έκδοση.

ΠΡΩΤΗ ΕΝΕΡΓΟΠΟΙΗΣΗ

Ο θερμοπομπός ενεργοποιείται και απενεργοποιείται από τον διακόπτη ON/OFF (βλέπε Εικ. 4 στη σελίδα 3).

- Ρυθμίστε τον διακόπτη στο **I** για να ενεργοποιήσετε τη συσκευή.
- Ρυθμίστε τον διακόπτη στο **0** για να απενεργοποιήσετε τη συσκευή.



Αν δεν πρόκειται να χρειαστείτε τον θερμοπομπό για κάποιο χρονικό διάστημα, π.χ. τη θερινή περίοδο, απενεργοποιήστε τον μόνο από τον διακόπτη ON/OFF.

ΠΙΝΑΚΑΣ ΕΛΕΓΧΟΥ

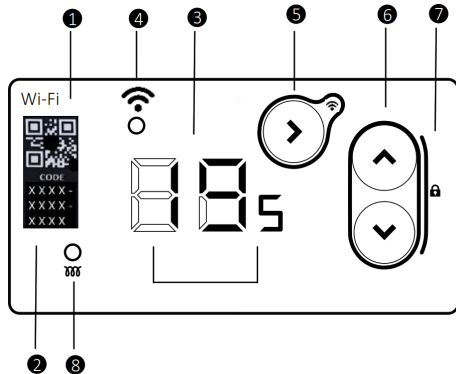

Αριθ.	Εικονόγραμμα	Όνομα	Περιγραφή
1		Κωδικός QR	Κωδικός QR για σάρωση με κάμερα του κωδικού σύνδεσης/πρόσβασης για προθήκη αυτού του προϊόντος στον λογαριασμό της εφαρμογής Cozytouch. Στην πινακίδα τύπου μπορείτε επίσης να βρείτε τον κωδικό QR ή τον κωδικό σύνδεσης/πρόσβασης για σύνδεση του προϊόντος.

2	xxxx- xxxx- xxxx	Pin Id	Μοναδικό αναγνωριστικό σύνδεσης σε αυτό το προϊόν. Σε περίπτωση που δεν μπορείτε να σαρώσετε τον κωδικό QR, μπορείτε να βρείτε το Pin Id για να συνδεθείτε στο προϊόν από τον λογαριασμό σας Cozytouch, και μπορείτε να το χρησιμοποιήσετε για την ταυτοποίηση του προϊόντος.
3		Ενδείξεις οθόνης	Μπορεί να εμφανίζονται τα ακόλουθα: ρυθμίσεις θερμοκρασίας, ρύθμιση ημέρας και ώρας, εβδομαδιαίο πρόγραμμα 7d, ημερήσιο πρόγραμμα P6, ανίχνευση ανοικτού παραθύρου κ.λπ.
4		Κατάσταση Wi-Fi	Η συσκευή είναι συνδεδεμένη όταν ανάβει το LED που υπάρχει δίπλα σε αυτό το σύμβολο. Δεν ανάβει – δεν είναι συνδεδεμένη. Αναβοσβήνει αργά – αναζήτηση σύνδεσης. Αναβοσβήνει γρήγορα – πρόβλημα, εν αναμονή αποτελέσματος.
5		Κατάσταση λειτουργίας / Επιβεβαίωση Κουμπιέ Every-Wi-Fi	Πατήστε αυτό το πλήκτρο για να επιλέξετε την κατάσταση λειτουργίας ή για να επιβεβαιώσετε μια ρύθμιση. Πατήστε αυτό το πλήκτρο για να ενεργοποιήσετε τη συσκευή όταν είναι απενεργοποιημένη. Με την οθόνη αναμμένη, πατήστε παρατεταμένα επί 5 δευτ. περίπου για να ξεκινήσει η διαδικασία σύνδεσης.
6		Πάνω / Κάτω	Πατήστε αυτά τα πλήκτρα για να αυξήσετε ή να μειώσετε μια τιμή (π.χ. τη θερμοκρασία).
7		Κλειδίμα πλήκτρων	Το κλειδίμα πλήκτρων μπορεί να ενεργοποιηθεί με ταυτόχρονο πάτημα των δύο κουμπιών, έτσι ώστε να αποφευχθεί η ακούσια αλλαγή ρυθμίσεων.
8		Θέρμανση	Η συσκευή θερμαίνει όταν ανάβει το LED που υπάρχει δίπλα σε αυτό το σύμβολο.

ΛΕΙΤΟΥΡΓΙΑ

Χειροκίνητη Λειτουργία – Σας επιτρέπει να ρυθμίσετε και να προσαρμόσετε μια άνετη θερμοκρασία. Πατήστε το κουμπιέ για να ενεργοποιήσετε τη συσκευή. Την πρώτη φορά που ενεργοποιείτε τη συσκευή, η συσκευή ρυθμίζεται στη Χειροκίνητη λειτουργία. Η οθόνη δείχνει την τελευταία τιμή ρύθμισης της θερμοκρασίας στη Χειροκίνητη λειτουργία (19°C από προεπιλογή). Η τιμή ρύθμισης της θερμοκρασίας μπορεί να οριστεί από 12°C έως 28°C με βήμα 0,5°C, με χρήση των κουμπιών / .

i Σε περίπτωση παρατεταμένης απουσίας, μπορείτε να ορίσετε την τιμή ρύθμισης της θερμοκρασίας στους 7°C (θερμοκρασία προστασίας από τον παγετό).

i **Κατάσταση σύνδεσης - Σύνδεση στην εφαρμογή Cozytouch**



Cozytouch

Πραγματοποιήστε λήψη της εφαρμογής «Cozytouch» από το App Store σε iOS ή από το Google Play σε Android.

Πραγματοποιήστε Εγγραφή και Επιβεβαίωση στον λογαριασμό σας πριν συνδέσετε το προϊόν με την εφαρμογή.

Μπορείτε να πραγματοποιήσετε Σύνδεση αν έχετε ήδη λογαριασμό στην εφαρμογή Cozytouch.

Κάντε κλικ στο κουμπί «+» κάτω αριστερά στην οθόνη για να προσθέσετε μια νέα συσκευή, επιλέξτε «Radiator» (Καλοριφέρ) και μετά «Wi-Fi Connected heater» (Θερμαντικό σώμα με σύνδεση σε Wi-Fi), επιλέξτε τη διασύνδεση BDO και ακολουθήστε τις οδηγίες στην εφαρμογή για να συνδέσετε το προϊόν με την εφαρμογή.

ΚΛΕΙΔΩΜΑ ΠΙΝΑΚΑ ΕΛΕΓΧΟΥ ΣΥΣΚΕΥΗΣ

Για την αποφυγή ενδοχόμενου χειρισμού από παιδιά, μπορείτε να κλειδώσετε τον πίνακα ελέγχου της συσκευής πατώντας ταυτόχρονα τα κουμπιά και . Πατήστε παρατεταμένα τα κουμπιά για 3 δευτερόλεπτα περίπου.

Η οθόνη δείχνει . Ο πίνακας ελέγχου της συσκευής έχει κλειδώσει.

Κάντε το ίδιο για να ξεκλειδώσετε τον πίνακα ελέγχου της συσκευής. Η οθόνη δείχνει .

ΜΕΝΟΥ ΧΡΗΣΤΗ

Για να αποκτήσετε πρόσβαση στο μενού λειτουργίας, πατήστε το κουμπί μία φορά ενώ η συσκευή είναι ενεργοποιημένη.

– ΕΝΕΡΓΟΠΟΙΗΣΗ / ΑΠΕΝΕΡΓΟΠΟΙΗΣΗ ΑΝΙΧΝΕΥΣΗΣ ΑΝΟΙΚΤΟΥ ΠΑΡΑΘΥΡΟΥ

Επιτρέπει την ανίχνευση της μεταβολής θερμοκρασίας που προκαλείται από το άνοιγμα και το κλείσιμο ενός παραθύρου. Αν ξεχάσετε να απενεργοποιήσετε τη συσκευή πριν από παρατεταμένο αερισμό του χώρου, η λειτουργία αυτή αποτρέπει την άσκοπη θέρμανση.

Χρησιμοποιώντας τα κουμπιά και , επιλέξτε την παράμετρο .

Ενεργοποίηση / απενεργοποίηση λειτουργίας ανίχνευσης ανοικτού παραθύρου (/ .

Αν η συσκευή ανιχνεύσει ότι έχει ανοίξει κάποιο παράθυρο, η παράμετρος αναβοσβήνει στην οθόνη, και η συσκευή μεταβαίνει αυτόματα στη λειτουργία προστασίας από τον παγετό (7°C).

Αν η συσκευή ανιχνεύσει ότι το παράθυρο έχει κλείσει ή ο κύκλος ανίχνευσης διακοπεί χειροκίνητα, η παράμετρος θα πάψει να εμφανίζεται στην οθόνη και η συσκευή θα επιστρέψει στην προηγούμενη κατάσταση λειτουργίας.

Για να διακόψετε χειροκίνητα τον κύκλο ανίχνευσης ανοικτού παραθύρου:

- Χρησιμοποιώντας τα κουμπιά και , επιλέξτε την παράμετρο .
- Επιβεβαιώστε με το κουμπί .

Σημείωση: δεν συνιστάται να χρησιμοποιείτε αυτήν τη λειτουργία σε χώρους με ρεύματα αέρα, για παράδειγμα σε διαδρόμους ή χώρους κοντά στην εξώπορτα.

– ΚΩΔΙΚΟΣ PIN

Σας επιτρέπει να ελέγχετε τον κωδικό Pin (ID) ενός προϊόντος. Για

τη συνδεσιμότητα Cozytouch έχετε κωδικό QR με μοναδικό κωδικό Pin και κωδικό πρόσβασης στην πρόσφιη της διασύνδεσης ανθρώπου-μηχανής και τις ίδιες πληροφορίες με αναγνώριση κειμένου σε μια ετικέτα (στο πλάι ενός προϊόντος).

Με αυτόν τον κωδικό Pin μπορεί να ταυτοποιείτε το προϊόν με την ομάδα υποστήριξης σε περίπτωση αποτυχίας σύνδεσης και αδυναμίας χρήσης των πρώτων δύο επιλογών.

ΜΕΝΟΥ EXPERT

Για να αποκτήσετε πρόσβαση στις πρόσθετες λειτουργίες της συσκευής, πατήστε παρατεταμένα τα 2 κουμπιά για 3 δευτερόλεπτα περίπου.

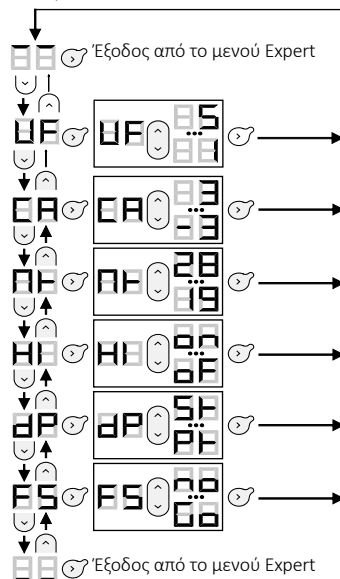

– ΣΤΑΘΜΗ ΣΗΜΑΤΟΣ

Μπορείτε να ελέγχετε τη στάθμη σήματος όταν είστε συνδεδεμένοι. Εμφανίζει μια στάθμη από το 1 μέχρι το 5, όπου 1 είναι η χαμηλή και 5 είναι η υψηλή στάθμη σήματος.

– ΒΑΘΜΟΝΟΜΗΣΗ

Μπορείτε να προσαρμόσετε τη θερμοκρασία που μετρά η συσκευή ανάλογα με τη θερμοκρασία χώρου. Η τιμή βαθμονόμησης είναι από -3°C έως +3°C σε σύγκριση με τη θερμοκρασία που δείχνει η οθόνη.

– ΜΕΓΙΣΤΗ ΘΕΡΜΟΚΡΑΣΙΑ

Μπορείτε να αλλάξετε τη θερμοκρασία που δεν μπορείτε να υπερβείτε (από 19°C έως 28°C). Η μέγιστη θερμοκρασία είναι από προεπιλογή 28°C.

– ΕΝΔΕΙΞΗ ΘΕΡΜΑΝΣΗΣ

Μπορείτε να επιλέξετε να σβήνει η ένδειξη θέρμανσης όταν η συσκευή βρίσκεται στην κατάσταση αναμονής. Για να σβήνει η ένδειξη, επιλέξτε την παράμετρο «of».

DP – ΟΘΟΝΗ

Μπορείτε να επιλέξετε τη θερμοκρασία που θα φαίνεται στην οθόνη πριν από τη μετάβαση στην κατάσταση αναμονής:

- «**St**» για εμφάνιση της ρυθμισμένης θερμοκρασίας .
- «**Pt**» για εμφάνιση της θερμοκρασίας μέτρησης.

FS – ΕΡΓΟΣΤΑΣΙΑΚΕΣ ΡΥΘΜΙΣΕΙΣ

Μπορείτε να εκτελέσετε επαναφορά της συσκευής στις εργοστασιακές ρυθμίσεις. Επιλέξτε την παράμετρο «**Go**». Χειροκίνητη λειτουργία, τιμή ρύθμισης θερμοκρασίας στους 19°C.

ΕΓΓΥΗΣΗ**ΦΥΛΑΞΤΕ ΤΟ ΠΑΡΟΝ ΕΓΓΡΑΦΟ ΣΕ ΑΣΦΑΛΕΣ ΜΕΡΟΣ**

(Το παρόν πιστοποιητικό θα πρέπει να επιδεικνύεται μόνο στην περίπτωση υποβολής παραπόνου από εσάς)

- Η παρούσα εγγύηση ισχύει για 2 χρόνια από την ημερομηνία εγκατάστασης ή αγοράς και ισχύει μέχρι 30 μήνες το ανώτατο από την ημερομηνία κατασκευής απουσία επιπρόσθετων δικαιολογητικών
- Η εγγύηση καλύπτει την αντικατάσταση ή την προμήθεια ανταλλακτικών έναντι ηλεκτρωματικών εξαρτημάτων, και δεν παρέχει καμία αποζημίωση για ζημιές.
- Τα εργατικά, τα έξοδα μετακίνησης και μεταφοράς εμπίπτουν στην ευθύνη του χρήστη.
- Ζημιές που σχετίζονται με εσφαλμένη εγκατάσταση, ηλεκτρικό δίκτυο που δεν πληροί τις προδιαγραφές, εσφαλμένη χρήση ή αδυναμία τήρησης των οδηγιών του εγχειριδίου δεν καλύπτονται από την εγγύηση.
- Το παρόν πιστοποιητικό θα πρέπει να επιδεικνύεται μόνο κατά την υποβολή παραπόνου προς τον διανομέα ή τον εγκαταστάτη, μαζί με το τιμολόγιο του πωλητή.
- Για να υποβάλετε αίτημα κάλυψης από την εγγύηση, επικοινωνήστε με τον διανομέα ή τον εγκαταστάτη σας. Αν είναι απαραίτητο, μπορείτε επίσης να επικοινωνήσετε και με την Groupe Atlantic, Τηλ.: (+33)146836001, 2 Allée Suzanne Pénillault-Crapez, 94110 Arcueil, ΓΑΛΛΙΑ.

Τύπος συσκευής	
Αριθμός σειράς	
Όνοματεπώνυμο και διεύθυνση του πελάτη	
ΣΦΡΑΓΙΔΑ ΕΓΚΑΤΑΣΤΑΤΗ	

ΚΩΔΙΚΟΙ ΤΩΝ ΜΟΝΤΕΛΩΝ**ΔΗΛΩΣΗ ΣΥΜΜΟΡΦΩΣΗΣ ΜΕ ΤΗΝ ΟΔΗΓΙΑ RED (Οδηγία σχετικά με τον ραδιοεξοπλισμό) 2014/53/ΕΕ (*)**

Με την παρούσα, η Atlantic δηλώνει ότι ο εξοπλισμός με τον παρακάτω κωδικό συμμορφώνεται με τις ουσιαστικές απαιτήσεις της οδηγίας 2014/53/ΕΕ σχετικά με τον ραδιοεξοπλισμό («RED»). Η πλήρης δήλωση συμμόρφωσης ΕΕ του παρόντος εξοπλισμού διατίθεται κατόπιν αίτησης από το Τμήμα εξυπηρέτησης πελατών της εταιρείας μας (βλέπε διεύθυνση και αριθ. τηλεφώνου στο τέλος του εγχειριδίου).

Όνομασία: Καλωριφέρ με ασύρματη κάρτα BDO/Wi-Fi.

Μοντέλα: Ανατρέξτε στον κωδικό του μοντέλου στην αρχή του εγχειριδίου.

Χαρακτηριστικά:

Ζώνες ραδιοσυνοχής που χρησιμοποιούνται από τον πομπό-δέκτη: WiFi 2,4G: 2400 MHz έως 2483,5 MHz.

Μέγιστη ισχύς ραδιοσυνοχής: <20 dBm.

Εργaziανός εξοπλισμός κλάσης 2: μπορεί να κυκλοφορήσει στην αγορά και να τεθεί σε λειτουργία χωρίς περιορισμούς. Εμβέλεια ραδιοκυμάτων: από 100 έως 300 μέτρα σε ανοικτό χώρο, μεταβαλλόμενη ανάλογα με τους σχετικούς εξοπλισμούς (η εμβέλεια μπορεί να επηρεαστεί από τις συνθήκες εγκατάστασης και το ηλεκτρομαγνητικό περιβάλλον).

Η συμμόρφωση με τα πρότυπα ασύρματης επικοινωνίας και ηλεκτρομαγνητικής συμβατότητας επαληθεύτηκε από τον κοινοποιημένο οργανισμό 0081: LCIE France, Fontenay aux Roses.

Θερμοπομπές CHG-BDO/Wi-Fi, CMG-BDO/WIFI/M με ασύρματη κάρτα

Χαρακτηριστικό	Σύμβολο	Τιμή	Μονάδα
Θερμική ισχύς			
Όνομαστική θερμική ισχύς	P nom	0.46-2.5	kW
Ελάχιστη θερμική ισχύς	P min	0.0	kW
Μέγιστη συνεχής θερμική ισχύς	P max, c	2.5	kW
Βοηθητική κατανάλωση ηλεκτρικής ενέργειας			
Στη μέγιστη θερμική ισχύ	el max	0.000	kW
Στην ελάχιστη θερμική ισχύ	el min	0.000	kW
Στην κατάσταση αναμονής	el. pr.	0.407	W
		0.000407	kW
Τύπος ελέγχου της θερμικής ισχύος / της θερμοκρασίας του χώρου			
Χαρακτηριστικό	Μονάδα	Συμπληρωματική ή πληροφορία	
Ηλεκτρονικός έλεγχος της θερμοκρασίας του χώρου και εβδομαδιαίας προγραμματιστής	ναι		
Άλλες επιλογές ελέγχου			
Έλεγχος της θερμοκρασίας του χώρου, με ανιχνευτή παρουσίας	όχι		
Έλεγχος της θερμοκρασίας του χώρου, με ανιχνευτή ανοικτού παραθύρου	ναι		
Επιλογή ελέγχου από απόσταση	ναι		
Προσαρμοζόμενος έλεγχος της ενεργοποίησης	όχι		
Περιορισμός της διάρκειας ενεργοποίησης	όχι		
Αισθητήρας θερμομέτρου μελανής σφαιράς	όχι		

F120 KOOS ELEKTRONILISE TERMOSTAADIGA

Sissejuhatus

1968. aastal rajatud kaubamärk Atlantic on tuntud küttesüsteemidele, soojusmugavuse ja energiasäästu tehnoloogiatele spetsialiseerumise poolest. Teie soetatud F120 mudeliga tuleb kaasa 40 aastat kogemusi ja uuendusi. Loodame, et meie toode vastab igati teie vajadustele. Täname teie Atlantic kaubamärgi usaldamise eest! Kõigi meie lahenduste kohta üksikasjalikuma teabe saamiseks külastage meie veebisaiti:

www.atlantic-comfort.com

Paigaldamine

Paigaldamiseks vaadake toote andmeplaati ja kasutusjuhendi osa 1/2: artikkel U0621980. Mudelit **CMG-BDO/WIFI/M** saab paigaldada nii kantavas (mobiilses) kui ka fikseeritud versioonis. Mudelit **CMG-BDO/WIFI** saab paigaldada ainult fikseeritud versioonis.

ESIMENE SISSELÜLITAMINE

Konvektorit lülitatakse sisse ja välja SISSE/VÄLJA-lülitist (vt joonis 4 lk 3).

- Seadme sisselülitamiseks liigutage lülitit asendisse **1**.
- Seadme väljalülitamiseks liigutage lülitit asendisse **0**.

i Lülitage konvektor SISSE/VÄLJA-lülitist välja ainult juhul, kui te seadet mõnda aega ei kasuta, nt kütteperioodi lõpus.

JUHTSEADE

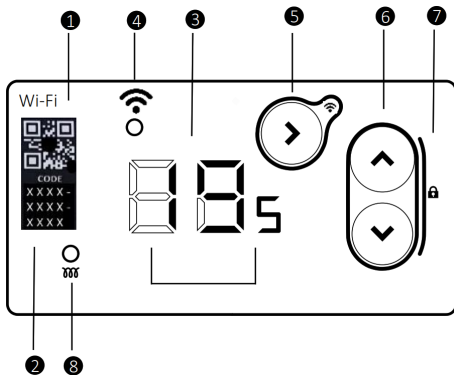

Nr	Piktogramm	Nimi	Kirjeldus
1		QR-kood	QR-kood koos logimisandmete/parooliga kaameraga skannimiseks, et lisada toote rakenduse Cozytouch kontole. Andmeplaadilt leiab ka QR-koodi või logimisandmed/parooli toote ühendamiseks.

2	xxxx- xxxx- xxxx	PIN-ID	Kordumatu logimine seadmesse. Kui QR-koodi skannimine pole võimalik, saate toote ühendamiseks oma Cozytouchi kontoga ning toote tuvastamiseks kasutada PIN-ID-d.
3		Ekraani väljund	Saab kuvada järgmisi andmeid: temperatuuriseaded, päeva ja kellaaja seadistamine, nädalaprogramm 7d, päevaprogramm P6, avatud akna tuvastamine jne.
4		WiFi olek	Seade on ühendatud, kui põleb sümboli lähedal asuv LED. LED kustunud – ühendus puudub LED vilgub aeglaselt – ühenduse otsimine LED vilgub kiirelt – probleem, lahenduse ootamine
5		Töörežiim / Kinnitamine / WiFi sees valikunupp	Vajutage seda nuppu töörežiimi valimiseks või seadistuse kinnitamiseks. Vajutage nuppu seadme sisselülitamiseks, kui seade on välja lülitatud. Kui liides on sisse lülitatud, vajutage ühenduse loomise käivitamiseks umbes 5 sekundit
6		Üles / alla	Vajutage neid nuppe väärtuse (nt temperatuuri) vähendamiseks või suurendamiseks.
7		Nupulukk	Et vältida seadistuste juhuslikku muutmist, saab nupuluku aktiveerida mõlema nupuga.
8		Soojendus	Seade toodab sooja, kui põleb selle sümboli lähedal asuv LED.

KASUTAMINE

Käsirežiim – võimaldab seadistada ja reguleerida mugava temperatuuri. Seadme sisselülitamiseks vajutage nuppu . Kui lülitate seadme esimest korda sisse, on seade määratud käsirežiimi. Ekraanil kuvatakse viimane temperatuuri seadeväärtus käsirežiimis (vaikimisi 19 °C). Temperatuuri seadeväärtust saab reguleerida vahemikus 12 °C kuni 28 °C sammuga 0,5 °C, seadistamiseks kasutage nuppe .

i Pikaajalise eemaloleku korral saate määrata temperatuuri seadeväärtuseks 7 °C (külmumiskaitse temperatuur).



Ühendatud režiim – ühendus rakendusega Cozytouch



Cozytouch

Laadige rakendus Cozytouch iOS-seadmele alla rakendustepoest App Store ja Andoid-seadmele poest Google Play.

Registreerige ning kinnitage oma konto enne toote rakendusega ühendamist.

Sisse saate logida, kui teil on Cozytouchi keskkonnas konto juba olemas.

Uue seadme lisamiseks klõpsake ekraani vasakus allosas „+“-nuppu, valige „Radiator“ ja seejärel „WiFi-ga ühendatud kütteseade“, valige BDO-liides ja järgige toote rakendusega ühendamiseks rakenduse poolt kuvatavaid juhiseid.

SEADME JUHTKARBI LUKUSTAMINE

Et lapsed ei saaks sätteid muuta, on võimalik seadme juhtkarp lukustada, selleks vajutage samaaegselt nuppe ja . Vajutage nuppe ligikaudu 3 sekundit.

Ekraanile kuvatakse . Seadme juhtkarp on nüüd lukustatud.

Seadme juhtkarbi avamiseks tehke sama toiming uuesti. Ekraanile kuvatakse .

KASUTAJAMENÜÜ

Kasutusmenüüsse sisenemiseks vajutage nuppu üks kord ajal, kui seade on sisse lülitatud.

– AVATUD AKNA TUVASTAMISE SISSE- JA VÄLJALÜLITAMINE

See funktsioon võimaldab tuvastada akna avamisest ja sulgemisest põhjustatud temperatuurimuutust. Kui te unustate seadme enne ruumi pikemat tuulutamist välja lülitada, takistab see funktsioon tarbetut kütmist.

Valige nuppudega ja parameeter . Avatud akna tuvastamise funktsiooni sisse- ja väljalülitamine ja .

Kui seade tuvastab, et aken on avatud, hakkab ekraanil vilkuma parameeter ja seade lülitub automaatselt külmumiskaitse režiimi (7 °C).

Kui seade tuvastab, et aken on suletud või kui tsükkel peatatakse käsitsi, siis kustub ekraanilt parameeter ja seade naaseb eelmisele töörežiimile.

Avatud akna tuvastamise tsükli käsitsi peatamiseks toimige järgmiselt.

- Valige nuppudega ja parameeter .
- Kinnitage nupuga .

Märkus: seda funktsiooni ei soovitata kasutada tuuletõmbusega ruumides, näiteks koridorides või välisukse läheduses asuvates ruumides.

PIN – PIN-KOOD

Võimaldab kontrollida toote PIN-koodi (ID). Rakenduse

Cozytouch ühenduvuse tarvis on kasutajal QR-kood unikaalse PIN-koodi ja parooliga kasutusliidese esiküljel ning sama teave tekstiga sildil (toote küljel).

Kui ühendus katkeb ning kaks esimest võimalust kaovad, saab selle PIN-koodi kaudu toote koos tugimeeskonnaga tuvastada.

EKSPERTMENÜÜ

Seadme täpsematele funktsioonidele juurdepääsemiseks vajutage 3 sekundi vältel kahte nuppu.

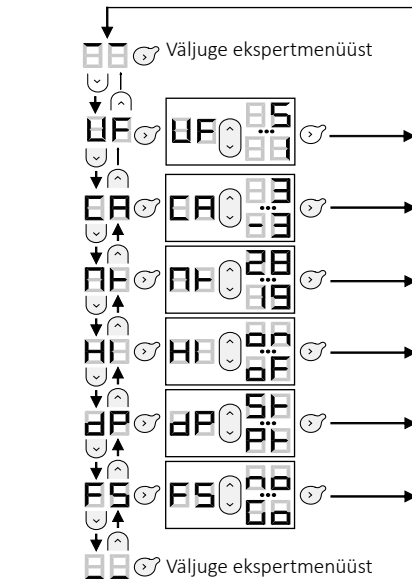

UF – SIGNAALI TASE

Signaali tugevust on võimalik kontrollida, kui ühendus on loodud. Funktsioon näitab signaali tugevust vahemikus 1 kuni 5, kus 1 – madal ja 5 – kõrge signaalitase.

CA – KALBREERIMINE

Seadme mõõdetud temperatuuri on võimalik vastavalt toatemperatuurile reguleerida. Kalibreerimisväärtus on vahemikus -3 °C kuni +3 °C, võrreldes ekraanil kuvatava temperatuuriga.

HF – MAKSIMAALNE TEMPERAATUUR

Võimalik on muuta temperatuuri, mille ületamine pole lubatud (alates 19 °C kuni 28 °C). Vaikimisi on maksimaalne temperatuur 28 °C.

HF – KÜTMISNÄIDIK

Kui seade on ooterežiimis, on võimalik kütisnäidik välja lülitada. Näidiku väljalülitamiseks valige parameeter «OF».

dP – EKRAAN

Enne ooterežiimile lülitamist on võimalik valida, millist temperatuuri ekraanil näidatakse:

- «**St**» määratud temperatuuri kuvamiseks.
- «**Pt**» mõõdetud temperatuuri kuvamiseks.

FS – TEHASESEADED

Seadet on võimalik lähtestada tehaseadetele. Valige parameeter «**Go**». Käsirežiim, temperatuuri seadepunkt 19 °C.

GARANTII**HOIDKE SEDA DOKUMENTI TURVALISES KOHAS**

(see sertifikaat tuleb esitada ainult juhul, kui esitate kaebuse)

- Käesolev garantii kehtib 2 aastat alates paigaldamise või ostmise kuupäevast ja kehtib kuni 30 kuud alates tootmise kuupäevast, kui puuduvad täiendavad tõendavad dokumendid

- Garantii katab tuvastatud defektsete osade väljavahetamise ja tarnimise ning ei näe ette kahjude hüvitamist.

- Tööjõukulud, reisi- ja transpordikulud on kasutaja vastustus

- Garantii ei hõlma vigase paigalduse, nõuetele mittevastava toitevõrgu, sobimatu kasutamise või kasutusjuhendi juhiste eiramisega seotud kahjustusi.

- See sertifikaat tuleb esitada ainult juhul, kui esitatakse kaebus edasimüüjale või paigaldajale koos müüja arvega.

- Garantiihoolduse taotlemiseks pöörduge oma edasimüüja või paigaldaja poole. Vajaduse korral võite võtta ühendust ettevõttega Groupe Atlantic, tel (+33)146836001, 2 Allée Suzanne Pénillault-Crapez, 94110 Arcueil, PRANTSUSMAA.

Seadme tüüp	
Seerianumber	
Kliendi nimi ja aadress	
PAIGALDAJA TEMPEL	

MUDELI TEHNILISED ANDMED**KONFORMITÄTSEKTLÄRUNG ROTE RICHTLINIE (RadioEquipmentDirective)2014/53/EU(*)**

Atlantic kinnitab käesolevaga, et allpool loetletud seadmed vastavad RED 2014/53 / EL direktiivi olulistele nõuetele. Selle seadme täielik EL-i vastavusdeklaratsioon on saadaval nõudmisel (vt aadressi ja telefoninumbrit juhendi lõpus).

Määramine: Konvektorid BDO / Wi-Fi radio card.

Mudelid: Vaata mudelit brošüüri alguses.

Omadused:

Transiiveri kasutatavad raadiosagedusalad: WIFI 2.4G : 2400MHz to 2483.5MHz.

Maximum radiofrequency power: <20dBm.

2. klassi raadioseadmed: võib turule lasta ja kasutusele võtta piiranguteta. Raadio leviala: 100 kuni 300 meetrit vabal väljal, muutuv vastavalt kaasnevale varustusele.

Vastavust raadiostandarditele ja elektromagnetilist ühilduvust on kontrollinud teavitatud asutus 0081: LCIE France, Fontenay aux Roses.

Konvektorid CHG-BD0/Wi-Fi, CMG-BD0/WIFI/M with radiocard

Elementas	Simbolis	Reikšmē	Vieneta
Šildymo galia			
Nominali šildymo galia	P nom	0.46 -2.5	kW
Minimali šildymo galia (nurodoma)	P min	0.0	kW
Maksimali nuolatinē šildymo galia	P max,c	2.5	kW
Pagalbinēs elektros sąnaudos			
Esant nominaliai šildymo galiai	el max	0.000	kW
Esant minimaliai šildymo galiai	el min	0.000	kW
Parengties režimu	el sb	0.407	W
		0.000407	kW
Šilumos išvesties tipas / patalpos temperatūros valdymas			
Elementas			Unit
Elektroninis patalpos temperatūros valdymas ir savaitinis laikmatis			Taip
Kitos valdymo parinktys			
Patalpos temperatūros valdymas, su buvimo aptikimu			Ne
Kambario temperatūros valdymas taikant atviro langų aptikimą			Taip
Su atstumo valdymo parinktimi			Taip
Su adaptyviu paleidimo valdymu			Ne
Su darbo laiko ribojimu			Ne
Su juodu apvaliu jutikliu			Ne

F120 AVEC THERMOSTAT ÉLECTRONIQUE

Introduction

La marque Atlantic, née en 1968, est réputée pour ses systèmes de chauffage et ses technologies de confort et d'économies d'énergie. Ce nouveau modèle F120 que vous venez d'acquérir est le fruit de 40 ans d'expérience et d'innovation. Nous espérons qu'il vous donnera entière satisfaction. Merci d'avoir placé votre confiance dans la marque Atlantic ! Pour en savoir plus sur nos nouveautés, rendez-vous sur notre site web : www.atlantic-comfort.com

Installation

Pour installer ce produit, veuillez consulter sa plaque signalétique, directement sur l'appareil ou dans la partie 1/2 de son mode d'emploi : article U0621980. Le modèle **CMG-BD0/WIFI/M** peut être utilisé à la fois en mode portable (mobile) et fixe. Le modèle **CMG-BD0/WIFI** peut être uniquement utilisé en mode fixe.

PREMIÈRE MISE EN MARCHÉ

La mise en marche et l'arrêt du convecteur s'effectuent à l'aide de l'interrupteur Marche/Arrêt (voir Fig.4 page 3).

- Pour allumer l'appareil, mettre l'interrupteur sur **I**.
- Pour l'éteindre, positionner l'interrupteur sur **O**.



N'éteignez le convecteur à l'aide de l'interrupteur Marche/arrêt que si vous ne l'utilisez pas pendant un certain temps, par exemple à la fin de la saison de chauffage.

BOÎTIER DE COMMANDE

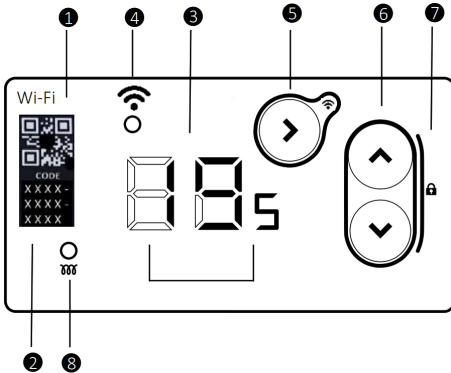

N°	Pictogramme	Nom	Description
1		QR code	QR code à scanner à l'aide d'un appareil photo avec identifiant/mot de passe pour ajouter ce produit au compte dans l'application Cozytouch. Le QR code ou l'identifiant/le mot de passe permettant de connecter le produit se trouvent également sur la plaque signalétique.

2	xxxx- xxxx- xxxx	Code PIN	Identifiant unique pour ce produit. Si vous ne pouvez pas scanner le QR code, vous pouvez utiliser le code PIN pour connecter le produit à votre compte Cozytouch et l'utiliser pour l'identification du produit.
3		Sortie d'affichage	Affiche : les réglages de température, le réglage du jour et de l'heure, le programme hebdomadaire 7d, le programme quotidien P6, la détection des fenêtres ouvertes, etc.
4		État du réseau Wi-Fi	L'appareil est connecté lorsque la LED qui se trouve près de ce symbole s'allume. Pas d'allumage – pas de connexion Clignotement lent – recherche de connexion Clignotement rapide – problème, attente du résultat
5		Mode de fonctionnement / Confirmation / Bouton Activation Wi-Fi	Cette touche permet de sélectionner le mode de fonctionnement ou de confirmer un réglage. Appuyez sur cette touche pour allumer l'appareil lorsqu'il est éteint. Lorsque l'interface est activée, maintenez la touche enfoncée pendant environ 5 secondes pour lancer le processus de connexion
6		Haut / bas	Appuyez sur ces touches pour réduire ou augmenter une valeur (par exemple, la température).
7		Verrouillage	Le verrouillage des touches peut être activé à l'aide des deux touches afin d'empêcher toute modification involontaire des réglages.
8		En chauffe	L'appareil chauffe lorsque la LED qui se trouve près de ce symbole s'allume.

FONCTIONNEMENT

Mode manuel – il vous permet de régler et de moduler une température agréable. Appuyez sur le bouton pour mettre l'appareil en marche. Lorsque vous allumez l'appareil pour la toute première fois, il se trouve en mode Manuel. L'écran affiche la dernière température réglée en mode Manuel (par défaut, 19 °C). Vous pouvez régler la température entre 12 et 28 °C par incréments de 0,5 °C à l'aide des boutons .



En cas d'absence prolongée, réglez cette valeur sur 7 °C (mode hors gel).

Mode Connecté – Connexion à l'application Cozytouch



Cozytouch



Téléchargez l'application « Cozytouch » depuis l'App Store pour le système iOS et depuis le Google Play store pour le système Android.

Créez et validez votre compte avant de connecter le produit à l'application.

Vous pouvez vous connecter si vous avez déjà un compte dans l'environnement Cozytouch.

Cliquez sur le bouton « + » en bas à gauche de l'écran pour ajouter un nouvel appareil, sélectionnez « Radiateur » et ensuite « Chauffage connecté au Wi-Fi », choisissez l'interface BDO et suivez les instructions dans l'application pour connecter le produit à cette dernière.

VERROUILLAGE DU BOÎTIER DE COMMANDE DE L'APPAREIL

Pour éviter que des enfants ne manipulent les commandes, vous pouvez verrouiller le boîtier de commande de l'appareil en appuyant simultanément sur les boutons  et  pendant 3 secondes environ.

L'écran affiche . Le boîtier de commande de l'appareil est verrouillé.





Procédez de même pour le déverrouiller. L'écran affiche .

MENU UTILISATEUR

 Pour accéder au menu de fonctionnement, appuyez une fois sur le bouton lorsque l'appareil est allumé.

– ACTIVATION/DÉSACTIVATION DU MODE FENÊTRE OUVERTE

Ce mode permet de détecter un changement de température brusque dû à l'ouverture d'une fenêtre. Si vous oubliez d'éteindre l'appareil avant d'aérer la pièce pendant un temps assez long, cette fonction évite de consommer inutilement du chauffage.

À l'aide des boutons  et , sélectionnez le paramètre . Activez ou désactivez la fonction de détection de fenêtre ouverte. (/ ).

Si l'appareil détecte qu'une fenêtre est ouverte, le paramètre  clignote à l'écran et l'appareil passe automatiquement en mode hors gel (7 °C).

Si l'appareil détecte que la fenêtre a été refermée ou si le cycle est interrompu manuellement, le paramètre  disparaît et l'appareil retourne à son mode de fonctionnement précédent.

Pour interrompre manuellement le cycle de détection de fenêtre ouverte :

- À l'aide des boutons  et , sélectionnez le paramètre ;
- Confirmez avec le bouton .

À noter : il est déconseillé d'utiliser cette fonction dans les lieux avec des courants d'air comme les couloirs ou les entrées.

– CODE PIN

Permet de vérifier le code PIN (ID) d'un produit. Pour vous connectez à Cozytouch, vous disposez d'un code QR avec un code PIN unique et un mot de passe situés sur la face avant de l'interface homme-machine et des mêmes informations avec identification de texte figurant sur une étiquette (apposée sur le côté d'un produit).

Ce code PIN vous permet d'identifier le produit avec l'équipe d'assistance technique en cas d'échec de la connexion et de perte des deux premières options.

MENU EXPERT



Pour accéder aux fonctions avancées de l'appareil, maintenez les 2 boutons enfoncés pendant 3 secondes environ.

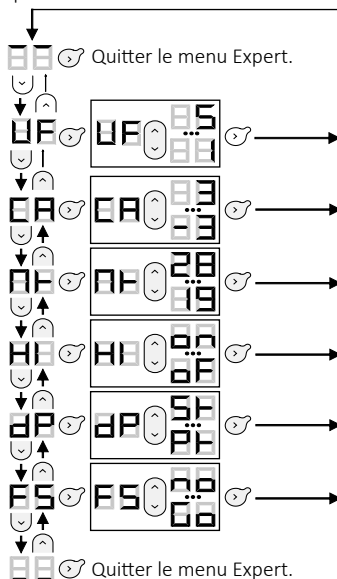

UF – NIVEAU DE SIGNAL

Vous pouvez vérifier l'intensité du signal lorsque vous êtes connecté. Le niveau affiché se situe entre 1 et 5, le niveau 1 – correspondant à un niveau bas et le niveau 5 – à un niveau de signal élevé.

CA – CALIBRATION

Vous pouvez régler la température de l'appareil en fonction de la température de la pièce. Les valeurs d'étalonnage vont de -3 °C à +3 °C par rapport à la température affichée.

NH – TEMPÉRATURE MAXIMALE

Vous pouvez modifier la température, dans les limites de 19 à 28 °C. Par défaut, la température maximale est de 28 °C.

HI – VOYANT DE CHAUFFE

Vous pouvez éteindre le voyant de chauffe lorsque l'appareil est en veille. Pour l'éteindre, choisissez le paramètre « of ».

dp – ÉCRAN

Vous pouvez choisir quelle température affichée avant le passage en mode veille :

- « **St** » indique la température de consigne.
- « **Pt** » indique la température relevée.

FS – PARAMÈTRES USINE

Vous pouvez remettre l'appareil à zéro et restaurer ses paramètres d'usine. Choisissez le paramètre « **Go** ». Mode manuel, température de consigne de 19 °C.

GARANTIE

DOCUMENT À CONSERVER PAR L'UTILISATEUR

(Présenter ce certificat uniquement en cas de réclamation)

- La garantie couvre le remplacement ou la fourniture de pièces reconnues défectueuses à l'exclusion de tout dommage et intérêts.
- Les frais de main d'œuvre, de déplacement et de transport sont à la charge de l'utilisateur.
- Les détériorations provenant d'une installation non conforme, d'un réseau électrique ne respectant pas les normes applicables, d'un usage inapproprié ou du non-respect des consignes du présent mode d'emploi ne sont pas couvertes par la garantie.
- Présentez ce certificat uniquement en cas de réclamation auprès du distributeur ou de votre installateur, en y joignant votre facture d'achat.
- Pour déposer une demande de garantie, veuillez contacter votre distributeur ou votre installateur. Au besoin, vous pouvez également contacter le Groupe Atlantic, tél. : (+33)146836001, 2 Allée Suzanne Pénillault-Crapez, 94110 Arcueil, FRANCE.

Modèle	
Numéro de série	
Nom et adresse du client	
CACHET DE L'INSTALLATEUR	

REFERENCES DES MODELES

DECLARATION DE CONFORMITE DIRECTIVE RED (Directive sur les équipements radio) 2014/53/UE (*)

Par la présente Atlantic déclare que l'équipement référencé ci-dessous est conforme aux exigences essentielles de la directive RED 2014/53/UE. La déclaration de conformité UE complète de cet équipement est disponible sur demande, auprès de notre service après-vente (voir adresse et n° de tél en fin de notice).

Désignation: Radiateur avec carte radio BD0/Wi-Fi.

Modèles: Voir la référence du modèle en entête de notice.

Caractéristiques:

Bandes de fréquence radio utilisées par l'émetteur-

Récepteur: WIFI 2.4G : 2400MHz to 2483.5MHz.

Puissance de radiofréquence maximale: <20dBm.

Équipement Hertzien de Classe 2: peut être mis sur le marché et mis en service sans restrictions. Portée radio : de 100 à 300 mètres en champ libre, variable selon les équipements associés (portée pouvant être altérée en fonction des conditions d'installation et de l'environnement électromagnétique).

La conformité aux normes radio et Compatibilité électromagnétique a été vérifiée par l'organisme notifié 0081 : LCIE France, Fontenay aux Roses.

Convecteur CHG-BD0/Wi-Fi, CMG-BD0/WIFI/M avec carte radio

Caractéristique	Symbole	Valeur	Unité
Puissance thermique			
Puissance thermique nominale	P nom	0.46-2.5	kW
Puissance thermique minimale	P min	0.0	kW
Puissance thermique maximale continue	P max, c	2.5	kW
Consommation d'électricité auxiliaire			
A la puissance thermique maximale	el max	0.000	kW
A la puissance thermique minimale	el min	0.000	kW
En mode veille	el sb	0.407	W
		0.000407	kW
Type de contrôle de la puissance thermique / de la température de la pièce			
Caractéristique	Unité	Information complémentaire	
Contrôle électronique de la température de la pièce et programmeur hebdomadaire	oui		
Autres options de contrôle			
Contrôle de la température de la pièce, avec détecteur de présence	non		
Contrôle de la température de la pièce, avec détecteur de fenêtre ouverte	oui		
Option de contrôle à distance	oui		
Contrôle adaptatif de l'activation	non		
Limitation de la durée d'activation	non		
Capteur à globe noir	non		

F120 S ELEKTRONIČKIM TERMOSTATOM

Uvod

Marka Atlantic osnovana je 1968. godine, a poznata je po svojim sustavima za grijanje te tehnologijama za toplinsku udobnost i uštede energije. Novi model uređaja F120 koji ste kupili utemeljen je na 40 godina iskustva i inovacija. Nadamo se da naši proizvodi u potpunosti zadovoljavaju vaše potrebe. Hvala na povjerenju koje ste ukazali marki Atlantic! Detaljne informacije o našim rješenjima potražite na našem web-mjestu: www.atlantic-comfort.com

Instalacija

Upute za instalaciju potražite na nazivnoj pločici proizvoda i u prvoj polovini priručnika: odlomak U0621980. Model **CMG-BD0/WIFI/M** može se instalirati u prijenosnoj (mobilnoj) i fiksnoj verziji. Model **CMG-BD0/WIFI** može se instalirati samo u fiksnoj verziji.

PRVO UKLJUČIVANJE

Konvektor se uključuje i isključuje putem prekidača za uključivanje i isključivanje (pogledajte sl. 4 na stranici 3).

- Postavite prekidač u položaj **I** i uređaj će se uključiti.
- Postavite prekidač u položaj **0** i uređaj će se isključiti.



Konvektor isključite putem prekidača za uključivanje i isključivanje samo ako ga neko vrijeme više nećete upotrebljavati, primjerice, kad završi sezona grijanja.

UPRAVLJAČKA JEDINICA

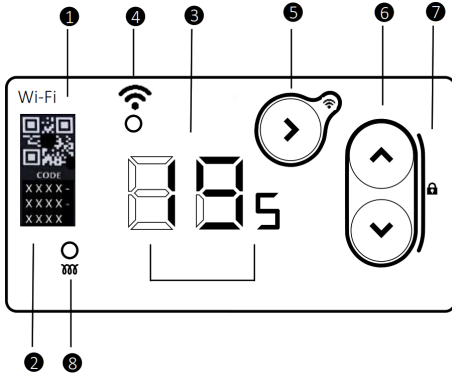

Br.	Piktogram	Naziv	Opis
1		QR kod	QR kod za skeniranje kamerom koji sadrži korisničko ime i lozinku za dodavanje proizvoda na račun u aplikaciji Cozytouch. Na nazivnoj pločici pronaći ćete QR kod ili korisničko ime i lozinku za povezivanje s proizvodom.

2	xxxx- xxxx- xxxx	Identifikacija s pomoću PIN-a	Jedinstveni podaci za prijavu na uređaj. Ako ne možete skenirati QR kod, možete upotrijebiti identifikaciju s pomoću PIN-a kako biste uređaj povezali sa svojim računom Cozytouch, a i za identifikaciju proizvoda.
3		Prikaz na zaslonu	Može se prikazivati sljedeće: postavke temperature, postavka za datum i vrijeme, tjedni program 7d, dnevni program P6, upozorenje da je otvoren prozor i sl.
4		Status Wi-Fi mreže	Uređaj je povezan kad je LED lampica pored simbola mreže uključena. Ako lampica ne svijetli – uređaj nije povezan. Ako lampica sporo treperi – traži se pristup i povezivanje s mrežom. Ako lampica brzo treperi – došlo je do problema i čeka se konačni ishod.
5		Način rada / potvrđivanje / gumb za uključivanje Wi-Fi mreže	Ovu tipku pritisnite ako želite odabrati neki način rada ili potvrditi neku postavku. Ovu tipku pritisnite ako želite uključiti isključen uređaj. Nakon što se uključuje sučelje, držite tipku još otprilike 5 s kako bi se pokrenuo postupak povezivanja.
6		Strelica prema gore/dolje	Ove tipke pritisnite ako želite smanjiti ili povećati neku vrijednost (primjerice, temperature).
7		Lokot	Tipka za zaključavanje može se aktivirati putem obje tipke, a služi za sprečavanja nehotične promjene postavki.
8		Grijanje	Uređaj grije kada svijetli LED lampica pored ovog simbola.

RAD

Ručni način rada – omogućuje postavljanje i podešavanje udobne temperature. Pritisnite gumb da biste uključili uređaj. Kada po prvi put uključite uređaj, postavka podešena u tom trenutku je Ručni način rada. Na zaslonu se prikazuje posljednja zadana vrijednost temperature u Ručnom načinu rada (19 °C prema zadanim postavkama). Zadana se vrijednost temperature može podešavati između 12 °C i 28 °C u rasponima po 0,5 °C s pomoću gumba / .

i U slučaju dugotrajne odsutnosti možete postaviti zadanu vrijednost temperature od 7 °C (temperatura za zaštitu od zamrzavanja).

i **Povezan način rada – povezivanje s aplikacijom Cozytouch**



Cozytouch

Preuzmite aplikaciju „Cozytouch“ iz trgovine App Store za operacijski sustav iOS i trgovine Google Play za Android.

Registrirajte se i potvrdite svoj račun prije nego što povežete proizvod s aplikacijom.

Možete se prijaviti ako već imate račun za Cozytouch.

Kliknite gumb „+“ dolje lijevo na zaslonu kako biste dodali novi uređaj, odaberite „Radijator“ i zatim „Grijač povezan putem “Wi-Fi mreže”, a zatim odaberite sučelje BD0 i pridržavajte se uputa u aplikaciji kako biste povezali proizvod s aplikacijom.

ZAKLJUČAVANJE UPRAVLJAČKOG KUĆIŠTA UREĐAJA

Da biste spriječili da se djeca igraju s uređajem, možete zaključati upravljačko kućište uređaja tako da istovremeno pritisnete gumb i . Držite tako otprilike 3 sekunde.

Na zaslonu se prikazuje . Upravljačko kućište uređaja je zaključano.

Učinite isto ako želite otključati upravljačko kućište uređaja. Na zaslonu se prikazuje .

KORISNIČKI IZBORNIK

Da biste otvorili radni izbornik jednom pritisnete ovaj gumb dok je uređaj uključen.

– UKLJUČIVANJE/ISKLJUČIVANJE FUNKCIJE OTKRIVANJA OTVORENOG PROZORA

Omogućuje otkrivanje promjene u temperaturi prouzročene otvaranjem i zatvaranjem prozora. Ako zaboravite isključiti uređaj prije duljeg prozračivanja prostorije, ova funkcija sprječava nepotrebno grijanje.

S pomoću gumba i odaberite parametar . Uključite/isključite funkciju otkrivanja otvorenog prozora (/).

Ako uređaj otkrije da je prozor otvoren, parametar na zaslonu treperi i uređaj se automatski prebacuje u način rada za zaštitu od zamrzavanja (7 °C).

Ako uređaj otkrije da prozor zatvoren ili da je ciklus ručno zaustavljen, parametar nestat će sa zaslona i uređaj će se vratiti na prethodni način rada.

Ručno zaustavljanje ciklusa za otkrivanje otvorenog prozora:

- S pomoću gumba i odaberite parametar .
- Potvrdite pritiskanjem gumba .

Napomena: ne preporučuje se da se ova funkcija upotrebljava u prostorijama u kojima ima propuha, na primjer u hodnicima ili prostorijama u blizini ulaznih vrata.

– PIN

Omogućuje provjeru PIN-a (ID) proizvoda. Za povezivanje s aplikacijom Cozytouch na raspolaganju vam je QR kod s jedinstvenim PIN-om i lozinkom, koji ćete pronaći na prednjem dijelu sučelja za povezivanje uređaja i čovjeka te na naljepnici s identifikacijskim tekstom (bočno na proizvodu).

Upotrebom ovog PIN-a timu za podršku možete pružiti sve potrebne podatke za identifikaciju proizvoda za slučaj da dođe do prekida veze, a prve dvije opcije vam više nisu dostupne.

IZBORNIK STRUČNJAKA



Ako želite pristupiti naprednim funkcijama uređaja, pritisnite i držite 2 gumba pritisnutima otprilike 3 sekunde.

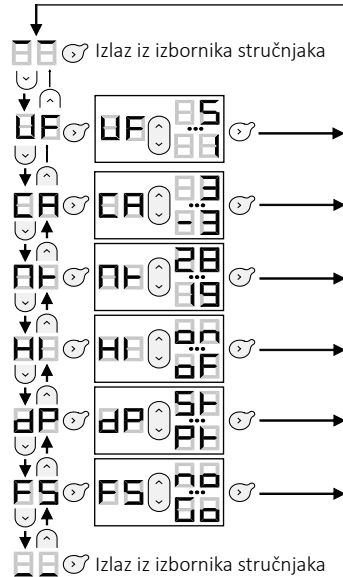

– JAČINA SIGNALA

Jačinu signala možete provjeriti nakon što se povežete s mrežom. Jačina signala prikazuje se u rasponu između 1 i 5, gdje je 1 oznaka za slabi, a 5 oznaka za jaki simbol.

– KALIBRACIJA

Temperatura koju je uređaj izmjerio može se prilagoditi u skladu s temperaturom prostorije. Vrijednost kalibracije iznosi od -3 °C do +3 °C u odnosu na vrijednost temperature koja se prikazuje na zaslonu.

– MAKSIMALNA TEMPERATURA

Temperatura se može promijeniti, ali ne može se prekoračiti (od 19 °C do 28 °C). Prema zadanim postavkama maksimalna je temperatura 28 °C.

– INDIKATOR GRIJANJA

Indikator grijanja može se isključiti kada je uređaj u stanju mirovanja. Da biste ga isključili, odaberite parametar „OF“.

dP – ZASLON

Prije prebacivanja u način mirovanja može se odabrati temperatura koja će se prikazivati na zaslonu:

- „St” za prikaz postavljene vrijednosti temperature.
- „Pt” za prikaz izmjerene temperature.

FS – TVORNIČKE POSTAVKE

Uređaj se može vratiti na tvorničke postavke. Da biste to učinili, odaberite parametar „Go”. U ručnom načinu rada zadana temperatura jest 19 °C.

JAMSTVO**OVAJ DOKUMENT DRŽITE NA SIGURNOM MJESTU**

(Ovu potvrdu trebate priložiti samo u slučaju podnošenja prigovora)

- Jamstvo je primjenjivo 2 godine od datuma instalacije ili kupnje i ne vrijedi dulje od 30 mjeseci od datuma proizvodnje bez dodatnih dokumenata za prilog kao dokaz
- Jamstvo pokriva zamjenu ili dobavu rezervnih dijelova za koje se utvrdi da su neispravni i ne pokriva naknadnu štetu za oštećenja.
- Troškove rada, putovanja i prijevoza pokriva korisnik
- Jamstvo ne pokriva oštećenja nastala kao posljedica neispravne instalacije, mrežnog napajanja izvan propisanih normi, nepravilnog rukovanja ili nepridržavanja uputa iz ovog priručnika.
- Potvrdu treba predočiti samo u slučaju ispunjavanja zahtjeva prijave kod distributera ili instalatera zajedno s računom prodavača.
- Za podnošenje zahtjeva u jamstvenom roku obratite se svom distributeru ili instalateru. Ako je potrebno, možete se obratiti i Grupi Atlantic, na broj telefona: (+33)146836001, 2 Allée Suzanne Pénillault-Crapez, 94110 Arcueil, FRANCUSKA.

Vrsta uređaja	
Serijski broj	
Ime i adresa kupca	
PEČAT INSTALATERA	

REFERENTNE OZNAKE MODELA**IZJAVA O SUKLADNOSTI S DIREKTIVOM RED**

(Direktiva za radijsku opremu) 2014/53/EU (*) Kojom Atlantic izjavljuje da je dolje spomenuta oprema sukladna osnovnim odredbama Direktive RED 2014/53/EU. Cjelovit tekst EU izjave o sukladnosti za tu opremu dostupan je na zahtjev putem naše postprodajne službe (adresu i broj telefona potražite na kraju ovih uputa za upotrebu). **Opis:** Radijator s radijskom karticom BDO/Wi-Fi. **Modeli:** Pogledajte referentnu oznaku modela na zaglavlju uputa za upotrebu.

Značajke:

Pojasevi radijske frekvencije koje upotrebljava odašiljač-prijamnik: WIFI 2.4G: od 2400 MHz do 2483,5 MHz.

Maksimalna snaga radiofrekvencije: <20 dBm.

Hertzna oprema klase 2: može se plasirati na tržište i staviti u upotrebu bez ograničenja. Radijski domet: od 100 do 300 metara u slobodnom polju, promjenjivo ovisno o povezanoj opremi (domet se može promijeniti ovisno o uvjetima ugradnje i elektromagnetskom ograničenju).

Sukladnost s radijskim normama i elektromagnetsku kompatibilnost provjerilo je nadležno tijelo 0081: LCIE Francuska, Fontenay aux Roses.

Konvektor CHG-BDO/WI-FI, CMG-BDO/WIFI/M s radijskom karticom

Značajka	Simbol	Vrijednost	Mjerna jedinica
Toplinska snaga			
Nazivna toplinska snaga	P nom	0.46 -2.5	kW
Minimalna toplinska snaga	P min	0,0	kW
Neprekidna maksimalna toplinska snaga	P max, c	2,5	kW
Dodatna potrošnja električne energije			
Pri maksimalnoj toplinskoj snazi	el max	0.000	kW
Pri minimalnoj toplinskoj snazi	el min	0.000	kW
U stanju mirovanja	el sb	0.407	W
		0.000407	kW
Vrsta regulacije toplinske snage/temperature u prostoriji			
Značajka	Mjerna jedinica	Dodatne informacije	
Elektronička regulacija temperature u prostoriji i tjedni programator	da		
Druge mogućnosti regulacije			
Regulacija temperature u prostoriji putem detektora za otkrivanje prisutnosti korisnika	ne		
Regulacija temperature u prostoriji putem detektora za otkrivanje otvorenog prozora	da		
Mogućnost daljinskog upravljanja	da		
Prilagodljiva kontrola uključivanja	ne		
Ograničavanje trajanja uključivanja	ne		
Senzor toplinskog opterećenja	ne		

F120 ELEKTRONIKUS TERMOSZTÁTTAL

Bevezetés

Az 1968-ban alapított Atlantic márka a fűtési rendszerekre, a hőkomfortra és az energiatakarékos technológiákra specializálódott. Az Ön által megvásárolt új F120 modellt 40 éves tapasztalatunk és innovációnk alapján fejlesztettük ki. Reméljük, hogy termékünk teljes mértékben megfelel az Ön igényeinek. Köszönjük az Atlantic márka iránti bizalmát! Az összes megoldásunkkal kapcsolatos részletes információért látogasson el honlapunkra:

www.atlantic-comfort.com

Beszerezés

A beszereléssel kapcsolatban olvassa el a terméken található adattáblát és a kézikönyv 1/2 részét: cikkszám: U0621980. A **CMG-BD0/WIFI/M** modell egyaránt beépíthető hordozható (mobil) és fix változatban. A **CMG-BD0/WIFI** modellt csak fix változatban lehet beépíteni.

AZ ELSŐ BEKAPCSOLÁS

A konvektort a BE/KI kapcsolóval kell be- és kikapcsolni (lásd a 4. ábrát a 3. oldalon).

- Állítsa a kapcsolót **I** állásba - a készülék bekapcsolásához;
- Állítsa a kapcsolót **O** állásba - a készülék kikapcsolásához.



Csak akkor kapcsolja ki a konvektort a BE/KI kapcsolóval, ha egy ideig nem lesz rá szüksége, például a fűtési szezon végén.

VEZÉRLŐEGYSÉG

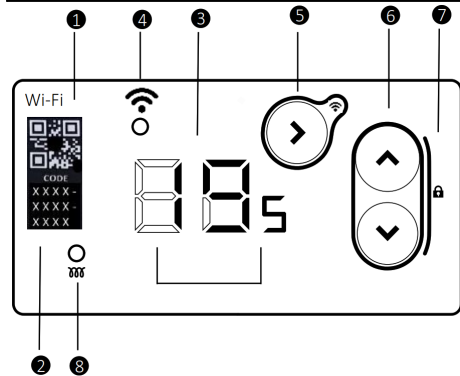

sz.	Piktogram	Név	Leírás
1		QR-kód	Egy QR-kód, amelyet kamerával tud beolvasni, a bejelentkezési információkat / a jelszót tartalmazza, amellyel hozzáadhatja a terméket a Cozytouch alkalmazásban lévő fiókjához. A termék csatlakoztatásához szükséges QR-kód vagy a bejelentkezési információk / a jelszó az adattáblán is megtalálhatók.

2	xxxx- xxxx- xxxx	Pin-azonosító	Egyedi bejelentkezés ehhez a termékhez. Ha nem tudja beolvasni a QR-kódot, akkor a Pin-azonosító segítségével csatlakoztathatja a terméket a Cozytouch-fiókjához, és ezzel azonosíthatja a terméket.
3		Kijelző	A következőket jelenítheti meg: hőmérséklet-beállítások, nap és idő beállítása, heti program 7d, napi program P6, nyitottablak-érzékelés stb.
4		Wi-Fi állapot	Ha a szimbólum melletti LED világít, a készülék csatlakozik a Wi-Fi-hez. Nem világít – nincs kapcsolat. Lassú villogás – kapcsolat keresése Gyors villogás – hiba, a készülék az eredményre vár
5		Üzem mód / Megerősítés / Wi-Fi Be gomb	Ezzel a gombbal lehet az üzemmódot kiválasztani vagy egy beállítást megerősíteni. Ezzel a gombbal lehet a készüléket bekapcsolni, ha a készülék ki van kapcsolva. Ha az interfész be van kapcsolva, tartsa lenyomva körülbelül 5 másodpercig, hogy elinduljon a csatlakozási folyamat.
6		Fel / Le	Ezzel a gombokkal lehet egy értéket (pl. a hőmérséklet) csökkenteni vagy növelni.
7		Billentyűzár	A billentyűzár mindkét gomb lenyomásával aktiválható, hogy megakadályozza a beállítások véletlen megváltoztatását.
8		Fűtés	Ha a szimbólum melletti LED világít, a készülék fűt.

MŰKÖDÉS

Manuális üzemmód – Megadhatja és szabályozhatja a komfort hőmérsékletet. Nyomja meg a(z) gombot a készülék bekapcsolásához. Amikor először kapcsolja be a készüléket, a készülék Manuális üzemmódba van állítva. A képernyőn a Manuális üzemmód legutóbbi hőmérsékleti alapértéke látható (alapértelmezetten 19 °C). A hőmérsékleti alapérték 12 °C és 28 °C között állítható be 0,5 °C-os lépésekkel a / gombok segítségével.



Hosszú távollét esetén beállíthatja a 7 °C hőmérsékleti alapértéket (fagyvédelmi hőmérséklet).



Csatlakozási üzemmód - Csatlakozás a Cozytouch alkalmazáshoz



Cozytouch

Töltse le a „Cozytouch” alkalmazást az App Store-ból iOS készülékéhez, vagy a Google Play áruházból Android készülékéhez.

Regisztráljon és erősítse meg fiókját, mielőtt a terméket csatlakoztatja az alkalmazáshoz.

Ha már rendelkezik Cozytouch fiókkal, bejelentkezhet. Kattintson a képernyő bal alsó részén található „+” gombra egy új eszköz hozzáadásához, válassza ki a „Radiator” (radiátor) lehetőséget, majd a „Wi-Fi Connected heater” (Wi-Fi-vel csatlakoztatott fűtőberendezés) lehetőséget, válassza ki a BDO interfészt, és kövesse az alkalmazás utasításait a termék alkalmazáshoz való csatlakoztatásához.

A KÉSZÜLÉK VEZÉRLŐDOBOZÁNAK LEZÁRÁSA

A gyermekek általi kezelés elkerülése érdekében a és gomb egyidejű megnyomásával lezárhatja a készülék vezérlődobozát. Tartsa nyomva a gombokat kb. 3 másodpercig.

A kijelzőn a következő jelenik meg: . A készülék vezérlődobozza most le van zárva.

A készülék vezérlődobozának feloldásához ugyanezt a műveletet kell elvégezni. A kijelzőn a következő jelenik meg: .

FELHASZNÁLÓI MENÜ

A működési menü eléréséhez a bekapcsolt készüléken nyomja meg egyszer ezt a gombot .

– A NYITOTTABLAK-ÉRZÉKELÉS BEKAPCSOLÁSA / KIKAPCSOLÁSA

Lehetővé teszi az ablakok nyitása és bezárása által okozott hőmérséklet-változás észlelését. Ha elfelejti kikapcsolni a készüléket a helyiség hosszú távú szellőztetése előtt, ez a funkció megakadályozza a felesleges felfűtést.

Válassza ki a paramétert a és gombokkal. Kapcsolja be / ki a nyitottablak-érzékelést (/).

Ha a készülék észleli, hogy nyitva van valamelyik ablak, akkor a kijelzőn a paraméter villog, és a készülék automatikusan fagyvédelmi üzemmódba kapcsol (7 °C).

Ha a készülék észleli, hogy bezárták az ablakot, vagy manuálisan leállították a ciklust, akkor a paraméter eltűnik a képernyőről, és a készülék visszatér az előző üzemmódba.

A nyitottablak-érzékelési ciklus manuális leállítása:

- Válassza ki a paramétert a és gombokkal;
- Erősítse meg a gombbal.

Megjegyzés: nem ajánlatos ezt a funkciót huzatos helyiségekben használni, például folyosókon vagy a bejárati ajtó közelében lévő helyiségekben.

PN – PIN-KÓD

Ezzel a funkcióval lehet megnézni a termék PIN-kódját (ID). A Cozytouch-hoz az ember-gép kezelőfelületen (HMI) keresztül lehet csatlakozni az egyedi PIN-kódot és jelszót tartalmazó QR-kóddal. A címkén (a termék oldalán) is található egy szöveges azonosító (PIN-kód).

Ezzel a pin-kóddal tudja beazonosítani a terméket az ügyfélszolgálatnál, ha nem tud kapcsolódni a készülékhez, és nem elérhető az első két opció.

HALADÓ MENÜ

A készülék speciális funkcióinak eléréséhez nyomja meg és tartsa lenyomva 3 másodpercig a 2 gombot.

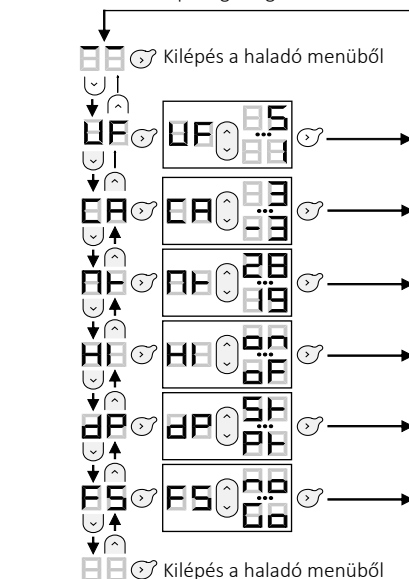

UF – JELSZINT

Lehetőség van a jelerősség ellenőrzésére, ha csatlakozva van. Egy 1 és 5 közötti szintet jelenít meg, ahol 1 – az alacsony és 5 – a magas jelszint.

CA – KALIBRÁLÁS

Beállíthatja a készülék által mért hőmérsékletet a helyiség hőmérsékletének megfelelően. A kalibrálási érték -3 °C ... +3 °C lehet a képernyőn látható hőmérséklethez képest.

HF – MAXIMÁLIS HŐMÉRSÉKLET

Megváltoztathatja azt a hőmérsékletet, amelyet nem lehet túllépni (19 °C ... 28 °C). Alapértelmezés szerint a maximális hőmérséklet 28 °C.

HF – FŰTÉSJELZŐ

Amikor a készülék készenléti állapotban van, ki lehet kapcsolni a fűtésjelzőt. A jelző kikapcsolásához válassza ki az «OF» paramétert

dp – KÉPERNYŐ

Készenléti üzemmódra váltás előtt kiválaszthatja, hogy melyik hőmérséklet jelenjen meg a képernyőn:

- «St» a beállított hőmérséklet mutatása.
- «Pt» a mért hőmérséklet mutatása.

FS – GYÁRI BEÁLLÍTÁSOK

Lehetőség van a készülék gyári beállításainak visszaállítására. Válassza ki a «Go» paramétert. Manuális üzemmód, hőmérsékleti alapérték 19 °C.

GARANCIA

TARTSA EZT A DOKUMENTUMOT BIZTONSÁGOS HELYEN

(Ezt a tanúsítványt csak panasz esetén kell benyújtani)

- Ez a garancia a beszerelés vagy a vásárlás napjától számított 2 évig alkalmazandó, és kiegészítő dokumentáció hiányában a gyártástól számított legfeljebb 30 hónapig érvényes.

- A garancia a hibásnak talált alkatrészek cseréjére vagy helyettesítésére terjed ki, és nem tartalmaz semmilyen kártérítést.

- A munkaerő, az utazás és a szállítás költségeit a felhasználó állja

- A garancia nem terjed ki a következő esetekben keletkező károkra: nem megfelelő beszerelés, ha az áramellátó hálózat nem felel meg a szabványoknak, helytelen használat, illetve a kézikönyvben leírt utasítások be nem tartása.

- Ezt a tanúsítványt – az eladó számlájával együtt – csak akkor kell bemutatni, ha panaszt nyújtanak be a forgalmazónak vagy a beszerelést végzőnek.

- A garanciális szolgáltatás igénybevételéhez forduljon a forgalmazóhoz vagy beszerelőhöz. Szükség esetén a következő elérhetőségen is kereshet minket, Groupe Atlantic, Tel: (+33)146836001, 2 Allée Suzanne Pénillault-Crapez, 94110 Arcueil, FRANCIAORSZÁG.

A készülék típusa	
Sorozatszám	
Az ügyfél neve és címe	
A BESZERELŐ BÉLYEGZŐJE	

A MODELLEK BEMUTATÁSA

A RED IRÁNYELVNEK VALÓ MEGFELELŐSÉG NYILATKOZATA (Rádióberendezésekről szóló irányelv) 2014/53/EU (*)

A Atlantic ezúton kijelenti, hogy a lenti berendezés megfelel a rádióberendezésekről szóló 2014/53/EU irányelv alapvető előírásainak. A berendezés EU-megfelelőségi nyilatkozatának teljes szövege kérésre elérhető a vevőszolgálatnál is (a címet és telefonszámot lásd az útmutató végén).

Megnevezés: Radiátor BD0/Wi-Fi rádiófrekvenciás kártyával.

Modellek: Lásd a modell referenciaszámát a kézikönyv fejeletében.

Jellemzők:

Az adó-vevő által használt frekvenciasávok: WIFI 2,4 G: 2400 MHz - 2483,5 MHz.

Max. jelerősség: <20 dBm.

2. osztályú rádióberendezés: korlátozás nélkül forgalmazható és üzembe helyezhető. Hatótávolság: nyílt területen 100–300 méter, a használt berendezésektől függően (a hatótávolságot befolyásolhatják a beszerelési körülmények és az elektromágneses környezet).

A rádióberendezésekről és az elektromágneses összeférhetőségekről szóló szabványoknak való megfelelést a 0081. számú bejelentett szervezet ellenőrizte: LCIE France, Fontenay aux Roses.

CHG-BD0/Wi-Fi, CMG-BD0/WIFI/M konvektorok

Jellemző	Jelölés	Érték	Mértékegység
Hőteljesítmény			
		0.46 -2.5	kW
	P min	0.0	kW
Folyamatos maximális hőteljesítmény	P max, c	2.5	kW
Kiegészítő áramfogyasztás			
Maximális hőteljesítmény mellett	Ár. max	0.000	kW
Minimális hőteljesítmény mellett	Ár. min	0.000	kW
Készenléti üzemmódban	Ár. sb	0.0407	W
		0.000407	kW
A hőteljesítmény / a helyiség hőmérsékletének szabályozási módja			
Jellemző	Mértékegység	További információ	
A helyiség hőmérsékletének elektronikus szabályozása és heti programozás	igen		
Egyéb szabályozási módok			
A helyiség hőmérsékletének szabályozása mozgásérzékelővel	nem		
A helyiség hőmérsékletének szabályozása ablaknyitás-érzékelővel	igen		
Távoli vezérlés	igen		
Intelligens kapcsolákszabályozás	nem		
A működési idő korlátozása	nem		
Fekete gombérzékelő	nem		

F120 SU ELEKTRONINIŲ TERMOSTATŲ

Įvadas

„Atlantic“ prekių ženklas buvo sukurtas 1968 m. ir šiuo metu tai yra žinomas šildymo sistemų, šiluminio komforto ir energiją tausančių technologijų gamintojas. Naujasis jūsų įsigytas F120 modelis buvo sukurtas remiantis 40 metų patirtimi ir taikant pažangiausias technologijas. Tikimės, kad šis gaminys patenkins jūsų poreikius. Dėkojame, kad pasitikite „Atlantic“ prekių ženklą! Jei reikia daugiau informacijos apie mūsų taikomus sprendimus, apsilankykite mūsų svetainėje: www.atlantic-comfort.com

Įrengimas

Įrengiant būtina vadovautis nurodymais, kurie pateikiami gaminio duomenų lentelėje ir vadovo 1/2 dalyje: gaminys U0621980. Modelis **CMG-BD0/WIFI/M** gali būti įrengiamas kaip nešiojama (mobili) arba kaip fiksuota versija. Modelis **CMG-BD0/WIFI** gali būti įrengiamas tik kaip fiksuota versija.

PIRMAS ĮJUNGIMAS

Konvektorius įjungiamas ir išjungiamas įjungimo / išjungimo jungikliu (žr. 4 pav. 3 puslapyje).

- Nustatykite jungiklį į **I**, jei norite įjungti prietaisą.
- Nustatykite jungiklį į **O**, jei norite išjungti prietaisą.



Konvektorių įjungimo ir išjungimo jungikliu išjunkite tik tuo atveju, jei jo kurį laiką nebereikės, pvz., pasibaigus šildymo sezonui.

VALDYMO ĮTAISAS

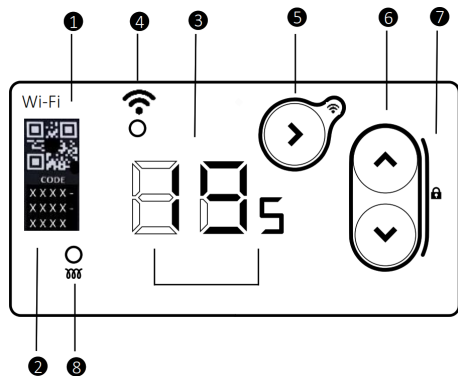

Nr.	Piktograma	Pavadinimas	Aprašymas
1		QR kodas	QR kodas su prisijungimo vardu ir slaptažodžiu, skirtas kameralai nustatyti, kad šį gaminį būtų galima įtraukti į „Cozytouch“ programos paskyrą. Vardinėje plokštelėje taip pat rasite QR kodą arba prisijungimo vardą ir slaptažodį, kad galėtumėte prijungti gaminį.

2	xxxx- xxxx- xxxx	Pin-id	Unikalus prisijungimas prie šio gaminio. Jei negalite nuskačiuoti QR kodo, galite naudoti Pin-id, kad prijungtumėte gaminį prie savo „Cozytouch“ paskyros. Jį taip pat galite naudoti gaminiiui identifikuoti.
3		Ekrano išvestis	Gali būti rodomi: temperatūros nustatymai, dienos ir laiko nustatymas, savaitinė programa 7d, kasdienė programa P6, atviras lango aptikimas ir t. t.
4		„Wi-Fi“ būseną	Įrenginys prijungtas, kai užsidega šalia šio simbolio esantis šviesos diodas. Nešviečia – nėra ryšio. Lėtai mirksi – ieškoma ryšio. Greitai mirksi – problema, laukiama rezultato
5		Darbo režimas / Patvirtinimas / „Wi-Fi“ įjungimo mygtukas	Paspauskite šį klavišą, norėdami pasirinkti darbo režimą arba patvirtinti nustatymą. Paspauskite šį klavišą, jei norite įjungti įrenginį, kai jis yra išjungtas. Kai sąsaja įjungta, palaikykite maždaug 5 sekundes, kad prasidėtų prisijungimo procesas.
6		Aukštyn / žemyn	Paspauskite šiuos mygtukus norėdami sumažinti arba padidinti reikšmę (pvz., temperatūrą).
7		Klavišų užraktas	Abiem klavišais galima įjungti užraktą, kad būtų išvengta atsitiktinio nustatymų pakeitimo.
8		Šildoma	Įrenginys šildo, kai užsidega šalia šio simbolio esantis šviesos diodas.

VALDYMAS

Rankinis režimas – galima nustatyti ir reguliuoti patogią temperatūrą. Paspauskite mygtuką , kai norite įjungti įrenginį. Kai prietaisą įjungiame pirmą kartą, jis yra nustatytas naudoti rankiniu režimu. Ekrane rodoma paskutinioji nustatytoji temperatūra rankiniu režimu (19 °C pagal numatytuosius nustatymus). Nustatytoji temperatūra gali būti reguliuojama nuo 12 °C iki 28 °C, 0,5 °C žingsniu mygtukais .



Jei ruošiatės išvykti ilgam, galite nustatyti nustatytąją temperatūrą 7 °C (apsaugos nuo užšalimo temperatūra).

Prisiųngimo režimas – prisiųngimas prie „Cozytouch“ programos





Atsiųskite programą „Cozytouch“ iš „App Store“, skirtą iOS sistemai, arba iš „Google Play“ parduotuvės, skirtą „Android“.

Prieš prijungdami gaminį prie programos prisiųngite ir patvirtinkite savo paskyrą.

Galite prisiųngti, jei jau turite paskyrą „Cozytouch“ aplinkoje.

Jei norite pridėti naują įrenginį, spustelėkite ekrano apačioje kairėje esantį mygtuką „+“, pasirinkite „Radiator“, paskui „Wi-Fi Connected heater“, pasirinkite BD0 sąsają ir vadovaudamiesi programoje pateiktais nurodymais prijunkite gaminį prie programos.

UŽRAKINKITE ĮRANGOS VALDYMO BLOKĄ

Kad vaikai negalėtų pakeisti įrangos nustatymų, galite užrakinti įrangos valdymo bloką vienu metu paspausdami mygtukus  ir . Palaikykite mygtukus maždaug 3 sekundes.

Ekrane rodoma . Įrangos valdymo blokas užrakintas.



Norėdami atrakinti įrangos valdymo bloką, atlikite tuos pačius veiksmus. Ekrane rodoma .



NAUDOTOJO MENIU

Norėdami patekti į darbinį meniu, paspauskite mygtuką  vieną kartą, kai įrenginys įjungtas.

– ATIDARYTO LANGO APTIKIMO ĮJUNGIMAS / IŠJUNGIMAS

Leidžia aptikti temperatūros pokytį dėl lango atidarymo ir uždarymo. Jei užmiršote išjungti įrangą prieš ilgą laiką vėdinami patalpas, ši funkcija padės išvengti nereikalingo šildymo.





Mygtukais  ir  pasirinkite parametą .

Įjunkite / išjunkite atidaryto lango aptikimo funkciją ( / ).

Jei įranga aptiks, kad langas atidarytas, ekrane ims mirksėti parametras  ir įranga automatiškai persijungs į apsaugos nuo užšalimo režimą (7 °C).

Jei įranga aptiks, kad langas uždarytas arba ciklas bus sustabdytas rankiniu būdu, parametras  dings iš ekrano ir įranga grįš į ankstesnį darbo režimą.

Norėdami rankiniu būdu sustabdyti atidaryto lango aptikimo ciklą:

- Mygtukais  ir  pasirinkite parametą .
- Patvirtinkite mygtuku .

Pastaba: nerekomenduojama naudoti šios funkcijos patalpose, kuriose yra skersvėjis, pavyzdžiui, koridoriuose arba patalpose prie įėjimo durų.

– PIN KODAS

Galima patikrinti gaminio PIN kodą (ID). Kad galėtumėte prisiųngti prie „Cozytouch“, turite turėti QR kodą su unikaliu PIN kodu ir slaptažodžiu ant žmogaus–mašinos sąsajos ir tą pačią informaciją su tekstiniu identifikavimu ant etiketės (gaminio šone).

Pagal šį PIN kodą galite identifikuoti gaminį su palaikymo komanda, jei sutrinka ryšys ir prarandamos pirmosios dvi parinktys.

SPECIALISTO MENIU



Kad galėtumėte pasiekti išplėstines prietaiso funkcijas, paspauskite ir palaikykite 2 mygtukus maždaug 3 sekundes.

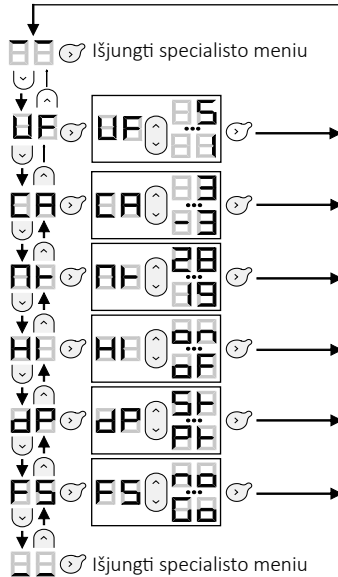

UF – SIGNALO LYGIS

Prisiųngus galima patikrinti signalo stiprumą. Rodomas lygis nuo 1 iki 5, kur 1 – žemas o 5 – aukštas signalo lygis.

CA – KALIBRAVIMAS

Galima koreguoti įrangos išmatuotą temperatūrą pagal patalpos temperatūrą. Kalibravimo reikšmė yra nuo -3 °C iki +3 °C, palyginti su ekrane rodoma temperatūra.

PB – MAKSIMALI TEMPERATŪRA

Galima pakeisti temperatūrą, kurios negalima viršyti (nuo 19 °C iki 28 °C). Pagal numatytuosius nustatymus maksimali temperatūra yra 28 °C.

HB – ŠILDYMO INDIKATORIUS

Galima išjungti šildymo indikatorius, kai įranga veikia parengties režimu. Norėdami išjungti indikatorius, pasirinkite parametą „OF“.

dP – EKRANAS

Galima pasirinkti, kurią temperatūrą rodyti ekrane prieš jungiant į parengties režimą:

- „St“, kad būtų rodoma nustatytoji temperatūra;
- „Pt“, kad būtų rodoma išmatuota temperatūra.

FS – GAMYKLINIAI NUSTATYMAI

Galima atstatyti įrangos gamyklinius nustatymus. Pasirinkite parametru „Go“. Rankinis režimas, nustatytoji temperatūra 19 °C.

GARANTIJĄ**LAIKYKITE ŠĮ DOKUMENTĄ SAUGIOJE VIETOJE**

(Šį sertifikatą reikia pateikti tik tuo atveju, jei norite pateikti pretenziją)

– Ši garantija suteikiama 2 metams po sumontavimo arba įsigijimo datos ir galioja ne ilgiau nei 30 mėnesių nuo pagaminimo datos, jei nėra kitų naudojimo trukmę rodančių dokumentų

– Garantija taikoma pakaitinėms detalėms arba detalių pristatymui vietoj pažeistų detalių, tačiau ji nesuteikia teisės kreiptis dėl kompensacijos už patirtą žalą.

– Su darbu, kelionėmis ir transportavimu susijusias išlaidas padengia naudotojas

– Jei pažeidimas nustatomas dėl netinkamo įrengimo, standartų neatitinkančio maitinimo tiekimo tinklo, netinkamo naudojimo arba šiame vadove pateiktų instrukcijų nesilaikymo, garantija netaikoma.

– Šį sertifikatą būtina pateikti tik teikiant skundą platintojui arba montuotojui, kartu pridėdant ir pardavėjo sąskaitą.

– Dėl garantinio aptarnavimo kreipkitės į platintoją arba montuotoją. Jei reikia, taip pat galite kreiptis į „Groupe Atlantic“, tel: (+33)146836001, 2 Allée Suzanne Pénillault-Crapez, 94110 Arcueil, FRANCE.

Įrenginio tipas	
Serijos numeris	
Kliento vardas, pavardė ir adresas	
MONTUOTOJO ANTSPAUDAS	

MODELĖ ATSAUCES**DEKLARACIJA PAR ATBILSTŪBĄ RED DIREKTIVAI (Direktiva par radioiekārtām) 2014/53/ES (*)**

Ar šio tiek aplicināts, ka aprikojuma atsauce, kas atrodama šajā dokumentā tālāk, atbilst direktīvas RED 2014/53/ES pamatprasībām. Ši aprikojuma ES atbilstības deklarācija ir pieejama pēc pieprasījuma mūsu pēcpārdošanas pakalpojumu centrā (skatīt adresi un tālruna numuru paziņojuma beigās).

Apzīmējumi: Sildītājs ar frekvenci BDO/Wi-Fi.

Modeļi: Skatīt modeļa atsauci paziņojuma sākumā.

Pazīmes:

Radiofrekvenču joslas, ko izmanto uztvērējs: WIFI 2.4G: 2400MHz līdz 2483.5MHz.

Radiofrekvences maksimālā jauda: <20dBm.

2. klases radioiekārtas: var tikt palaists tirgū un nodots ekspluatācijā bez papildu ierobežojumiem. Radio diapazons: no 100 līdz 300 metriem brīvā telpā atbilstoši saistītajam aprikojumam (diapazons var tikt mainīts atkarībā no uzstādīšanas nosacījumiem un elektromagnētiskā lauka).

Atbilstību radio standartiem un elektromagnētisko savienojamību pārbaudīja paziņotā iestādē 0081: LCIE Francija, Fontēna.

Konvektors CHG-BDO/Wi-Fi, CMG-BDO/WIFI/M ar radio karti.

Pazīme	Simbols	Vērtība	Vienība
Siltuma jauda			
Nominālā siltuma jauda	Nominālā jauda	0.46 -2.5	kW
Minimālā siltuma jauda	Minimālā jauda	0.0	kW
Maksimālā nepārtrauktā siltuma jauda	Maks. jauda, temperatūra	2.5	kW
Papildu elektrības patēriņš			
Maksimālajā nepārtrauktā siltuma jaudā	maks.	0.000	kW
Minimālajā nepārtrauktā siltuma jaudā	min	0.000	kW
Gaidīšanas režīmā	Iēnā darbībā	0.407	W
		0.000407	kW
Siltuma jaudas kontroles veids/dzīvojamās telpas temperatūra			
Pazīme	Vienība	Papildu informācija	
Temperatūras elektroniskā kontrole telpā un iknedējas programmēšana	jā		
Citas kontroles iespējas			
Temperatūras kontrole dzīvojamajā platībā, izmantojot detektoru	nē		
Temperatūras kontrole dzīvojamajā platībā, izmantojot atvērta loga detektoru	jā		
Iespēja kontrolēt no attāluma	jā		
Adaptēta kontrole aktivizēšanai	nē		
Aktivizēšanas ilguma ierobežojums	nē		
Radiācijas, termiskās slodzes mērītājs un temperatūras sensors	nē		

F120 СО ЕЛЕКТРОНСКИ ТЕРМОСТАТ

Вовед

Брендот Atlantic е основан во 1968 година и е познат по својата специјализација во системи за греење, термички комфорт и технологии за заштеда на енергија. Новиот F120 модел кој го купивте, доаѓа со 40 години искуство и иновации. Се надеваме дека нашиот производ целосно ги задоволува Вашите потреби. Ви благодариме што верувате во Atlantic бренд! За повеќе информации за решенијата што ги нудиме, посетете ја нашата веб-страница:

www.atlantic-comfort.com

Инсталација

За инсталација, погледнете ја спецификационата плочка на производот и прирачникот 1/2: напис U0621980. Моделот **CMG-BD0/WIFI/M** може да го инсталирате и во пренослива (мобилен) и во фиксна верзија. Моделот **CMG-BD0/WIFI** може да се инсталира само во фиксна верзија.

ПРВО ВКЛУЧУВАЊЕ

Конвекторот се вклучува и исклучува на прекинувачот ON/OFF (види сл.4 на страница 3).

- Поставете го прекинувачот на **I** – за вклучување на уредот;
- Поставете го прекинувачот на **0** – за исклучување на уредот.

i Конвекторот исклучете го само преку прекинувачот ON/OFF ако не го користите некое време, на пр. на крајот на грејната сезона.

КОНТРОЛНА ЕДИНИЦА

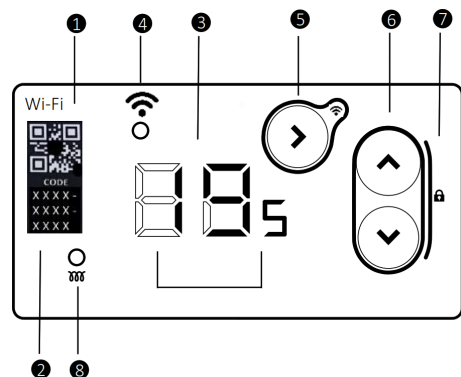

Бр.	Пиктограм	Име	Опис
1		QR-код	QR-код за скенирање со најаво/лозинка за да го додадете овој производ на сметката во апликацијата Cozytouch. На спецификационата плочка може да го најдете и QR-кодот или најавата/лозинката за поврзување на производот.

2	xxxx-xxxx-xxxx	Пин-ID	Уникатно најавување на овој производ. Ако не може да го скенирате QR-кодот, со помош на Пин-ID може да го поврзете уредот со вашата Cozytouch сметка, и може да ја користите за идентификација на уредот.
3		Прикажување резултати	Се прикажуваат: температурни поставки, поставување на денот и времето, неделна програма 7d, дневна програма P6, детектирање отворен прозорец итн.
4		Статус на Wi-Fi	Уредот е поврзан кога ќе се запали LED-сијаличката во близина на овој симбол. Не свети – не е поврзано. Бавно трепка – пребарување врска. Брзо трепка – проблем, почекајте резултат.
5		Копче за работен режим / потврда / вклучување Wi-Fi	Притиснете го ова копче за да го изберете режимот на работа или да потврдите поставка. Притиснете го ова копче за да го вклучите уредот кога е исклучен. Со вклучен интерфејс, задржете околу 5 секунди за да го започнете процесот на поврзување.
6		Нагоре / Надолу	Притиснете ги овие копчиња за да ја намалите или зголемите вредноста (на пр. температурата).
7		Заклучување на копчињата	Заклучувањето на копчињата може да се активира со притискање на двете копчиња за да се спречи случајно менување на поставките.
8		Загревање	Уредот се загрева кога ќе светне LED-сијаличката до овој симбол.

РАБОТЕЊЕ

Рачен режим – Ви овозможува да ја поставите и прилагодите пријатната температура. Притиснете на копчето за да го вклучите уредот. Кога за првпат ќе го вклучите уредот, тој е поставен на рачен режим. На екранот е прикажана последната поставена вредност на температурата во рачен режим (стандардно 19°C). Вредноста на температурата може да се регулира од 12°C до 28°C со зголемување од 0,5°C со помош на копчињата / .

i Во случај на подолго отсуство, може да ја поставите температурата на 7°C (температура за заштита од замрзнување).

i Поврзан режим - Поврзување со апликацијата Cozytouch



Cozytouch

Преземете ја апликацијата „Cozytouch“ од App Store за iOS или од Google Play за Android.

Регистрирајте се и потврдете ја сметката пред да го поврзете производот со апликацијата.

Може да се најавите ако веќе имате сметка на Cozytouch.

Кликнете на копчето „+“ на долниот лев агол на екранот за да додадете нов уред, изберете „Radiator“ и потоа „Wi-Fi Connected heater“, изберете го интерфејсот BD0 и следете ги упатствата во апликацијата за да го поврзете производот со апликацијата.

ЗАКЛУЧУВАЊЕ НА КОНТРОЛНА ЕДИНИЦА НА УРЕДОТ

За децата да не можат да ракуваат со уредот, може да ја заклучите контролната единица на уредот така што истовремено ќе притиснете на копчињата и . Задржете ги копчињата околу 3 секунди.

На екранот ќе се појави . Контролната единица на уредот е заклучена.

Истото направете го и за отклучување. На екранот ќе се појави .

КОРИСНИЧКО МЕНИ

За да пристапите до оперативното мени, еднаш притиснете на копчето додека уредот е вклучен.

– АКТИВИРАЊЕ / ДЕАКТИВИРАЊЕ НА СЕНЗОР ЗА ОТВОРЕН ПРОЗОРЕЦ

Овозможува откривање на температурната промена предизвикана од отворање и затворање на прозорец. Ако заборавите да го исклучите уредот пред подолго проветрување на просторијата, оваа функција спречува непотребно греење.

Со помош на копчињата и , изберете го параметарот .

Активирање / деактивирање на функцијата за детекција на отворен прозорец (/).

Ако уредот открие дека е отворен прозорец, параметарот ќе светне на екранот и уредот автоматски ќе се префрли во режим за заштита од замрзнување (7°C).

Ако уредот открие дека прозорецот е затворен или циклусот е прекинат рачно, параметарот ќе исчезне од екранот и уредот ќе се врати во претходниот оперативен режим.

За рачно да го прекинете циклусот за детекција на отворен прозорец:

- Со помош на копчињата и , изберете го параметарот .

- Потврдете со помош на копчето .

Забелешка: не се препорачува да ја користите оваа функција во простории со провев, на пример во ходници или во простории во близина на влезна врата.

PIN – ПИН-КОД

Овозможува проверка на пин-кодот (ID) на производот. За

поврзување со Cozytouch имате QR-код со уникатен пин-код и лозинка на интерфејсот на човечката машина и истите информации со идентификација на текст на етикетата (на страната на производот).

Со овој пин-код може да го идентификувате производот со службата за поддршка во случај на неуспешно поврзување и губење на првите две опции.

МЕНИ ЗА НАПРЕДНИ ФУНКЦИИ

За да пристапите до напредните функции на уредот, притиснете ги и задржете ги 2-те копчиња околу 3 секунди.

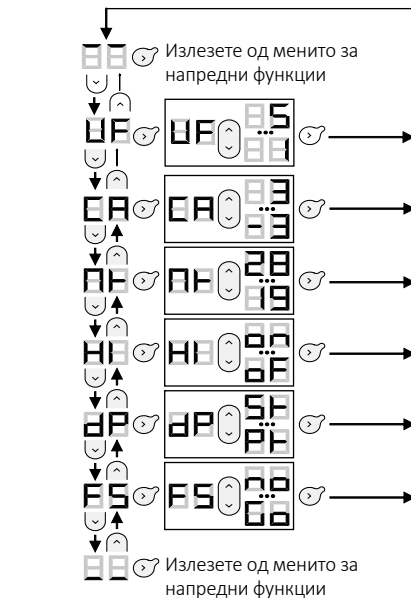

UF – НИВО НА СИГНАЛ

Може да ја провери јачината на сигналот кога сте поврзани. Прикажува ниво помеѓу 1 и 5, каде 1 – се смета за ниско, а 5 – за високо ниво на сигнал.

CA – КАЛИБРАЦИЈА

Може да ја нагодите температурата измерена од уредот според температурата во просторијата. Вредноста на калибрација е од -3°C до +3°C во споредба со температурата прикажана на екранот.

PF – МАКСИМАЛНА ТЕМПЕРАТУРА

Може да ја смените температурата, но не смее да надмине (од 19°C до 28°C). Стандардно, максималната температура е 28°C.

HI – ИНДИКАТОР ЗА ГРЕЕЊЕ

Може да го исклучите индикаторот за греење кога уредот е во режим на мирување. За да го исклучите индикаторот, изберете го параметарот „oF“.

dP – ЕКРАН

Може да изберете која температура да се прикаже на екранот пред да го вклучите режимот на мирување:

- „St“ за да се прикаже поставената температура.
- „Pt“ за да се прикаже измерената температура.

FS – ФАБРИЧКИ ПОСТАВКИ

Може да го вратите уредот на фабричките поставки. Изберете го параметарот „Go“. Рачен режим, поставена температура 19°C.

ГАРАНЦИЈА

ЧУВАЈТЕ ГО ОВОЈ ДОКУМЕНТ НА БЕЗБЕДНО МЕСТО

(Овој сертификат треба да се достави само ако поднесувате жалба)

- Оваа гаранција се применува 2 години од датумот на инсталација или купување и важи најмногу 30 месеци од датумот на производство во отсуство на дополнителни документи
- Гаранцијата опфаќа замена или снабдување со делови со враќање на оние кои се пронајдени како неисправни и не обезбедуваат надомест на штета.
- Трошоците за работна рака, патување и транспорт се во надлежност на корисникот
- Оштетувањето поврзано со неправилна инсталација, мрежа за напојување што не ги исполнува стандардите, неправилна употреба или непридржување кон инструкциите во упатството не се покриени со гаранцијата.
- Овој сертификат може да го прикажете само кога поднесувате жалба кај дистрибутерот или инсталатерот, заедно со фактурата на продавачот.
- За да поднесете барање за сервис под гаранција, контактирајте го Вашиот дистрибутер или инсталатерот. Доколку е потребно, може да контактирате и со Groupe Atlantic, тел.: (+33)146836001, 2 Allée Suzanne Pénillault-Crapez, 94110 Arcueil, ФРАНЦИЈА.

Тип на уред	
Сериски број	
Име и адреса на клиентот	
ПЕЧАТ НА ИНСТАЛАТЕРОТ	

MODEL SPECIFICATIONS

ДЕКЛАРАЦИЈА ЗА СООДВЕТНОСТ ЦРВЕНА ДИРЕКТИВА (RadioEquipmentDirective)2014/53/EU(*)

Атлантик со ова изјавува дека опремата наведена подолу е во согласност со суштинските барања на директивата RED 2014/53 / EY. Целосната изјава на ЕУ за соодветност на оваа опрема е достапна на барање (видете адреса и телефонски број на крајот од упатствата).

Означување: Конвектори BDO / Wi-Fi radio card.

Модели: погледнете го моделот на почетокот на брошурата.

Карактеристики:

Радиофреквенциските опсежи што ги користи примопредавателот: WIFI 2.4G : 2400MHz - 2483.5MHz.

Максимална моќност на радиофреквенција: <20dBm.

Радио опрема од класа 2: може да се стави на пазарот и да се стави во употреба без ограничувања. Опсег на радио: од 100 до 300 метри во слободно поле, променлив според придржната опрема .

Усогласеноста со стандардите за радио и електромагнетната компатибилност е потврдена од нотифицираното тело 0081: LCIE France, Fontenay aux Roses.

Convector CHG-BDO/Wi-Fi, CMG-BDO/WIFI/M with radio card

Ставка	Симбол	Вредност	Единица
Излезна топлина			
Номинална излезна топлина	P nom	0.46-2.5	kW
Минимална излезна топлина	P min	0.0	kW
Максимална постојана излезна топлина	P max,c	2.5	kW
Дополнителна потрошувачка на енергија			
На номинална излезна топлина	el max	0.000	kW
На минимална излезна топлина	el min	0.000	kW
Во режим на мирување	el sb	0.407	W
		0.000407	kW
Вид на излезна топлина/контрола на собна температура			
Ставка			Единица
Електронска контрола на собната температура и неделен тајмер			Да
Други контролни опции			
Контрола на собна температура со сензор за присуство			Не
Контрола на собна температура со сензор за отворен прозорец			Да
Со опција за далечинска контрола			Да
Со контрола за адаптивно стартување			Не
Со ограничување на времето на работа			Не
Со црн сензор			Не

F120 MET ELEKTRONISCHE THERMOSTAAT

Inleiding

Het in 1968 opgerichte merk Atlantic staat bekend om zijn specialisatie in verwarmingssystemen, thermisch comfort en energiebesparende technologieën. Het door u aangeschafte nieuwe F120-model is het resultaat van 40 jaar ervaring en innovaties. Wij hopen dat ons product volledig voldoet aan uw behoeften. Wij danken u voor uw vertrouwen in het merk Atlantic! Nadere informatie over al onze oplossingen vindt u op onze website: www.atlantic-comfort.com

Installatie

Raadpleeg voor het installeren het typeplaatje op het product en de handleiding deel 1/2: artikel U0621980. Model **CMG-BD0/WIFI/M** kan zowel in draagbare (mobiele) als in vaste uitvoering worden geïnstalleerd. Model **CMG-BD0/WIFI** kan alleen in vaste uitvoering worden geïnstalleerd.

EERSTE INBEDRIJFNAME

De convector wordt in- en uitgeschakeld met de AAN/UIT schakelaar (zie Afb.4 op pagina 3).

- Zet de schakelaar op **I** - om het apparaat in te schakelen;
- Zet de schakelaar op **0** - om het apparaat uit te schakelen.



De convector mag alleen met de AAN/UIT-schakelaar worden uitgeschakeld als u deze enige tijd niet gebruikt, zoals aan het einde van het stookseizoen.

BEDIENINGSPANEEL

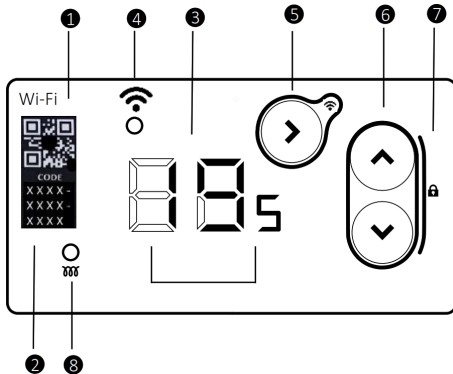

Nr.	Pictogram	Naam	Beschrijving
1		QR-code	QR-code die met de camera wordt gescand om vervolgens met login/wachtwoord het product toe te voegen aan de account in de Cozytouch app. U vindt de QR-code of het login/wachtwoord ook op het typeplaatje voor het inloggen van het product.

2	xxxx- xxxx- xxxx	Pin-id	Enmalig inloggen voor dit product Als u de QR-code kunt scannen, kunt u de Pin-id gebruiken om het product in te loggen op uw Cozytouch account.
3		Beeldscherm	Kan het volgende weergeven: temperatuur-instellingen, datum- en tijdgegevens, 7-dagen weekprogramma, 6-delig dagprogramma, openraamdetectie enz.
4		WiFi-status	Het apparaat is verbonden wanneer de LED naast dit pictogram brandt. Geen lampje - geen verbinding Langzaam knipperend - zoekt naar een verbinding Snel knipperend - probleem, wacht op het resultaat
5		Bedrijfsmodus / Bevestigen / Wifi aan toets	Druk deze toets in om de bedrijfsmodus te kiezen of een instelling te bevestigen. Druk deze toets in om het apparaat in te schakelen wanneer het is uitgeschakeld. Als de interface aan staat drukt u de toets ongeveer 5 seconden in om het verbindingproces te starten
6		Omhoog / Omlaag	Druk deze toetsen in om een waarde (bijv. temperatuur) te verlagen of verhogen.
7		Toetsvergrendeling	De toetsvergrendeling kan met de beide toetsen worden geactiveerd om te voorkomen dat de instellingen per abuis worden gewijzigd.
8		Verwarmen	Het apparaat verwarmt wanneer de LED naast dit pictogram brandt.

BEDIENING

Handmatige modus - Hiermee kunt u een comfortabele temperatuur instellen en aanpassen. Druk de toets in om het apparaat aan te zetten. Wanneer u het apparaat voor het eerst in gebruik neemt staat het in de handmatige modus. Het scherm toont het laatste ingestelde temperatuurpunt in de Handmatige modus (standaard 19°C). Het instelpunt van de temperatuur kan worden geregeld van 12°C tot 28°C in stappen van 0,5°C met behulp van de toetsen / .

i In geval u langere tijd afwezig bent kunt u de temperatuur instellen op 7°C (vorstbeveiligings-temperatuur).

i **Verbonden modus - Verbinding met de Cozytouch app**



Cozytouch

Download de "Cozytouch" app in de App Store voor iOS systemen en in Google Play store voor Android systemen.

Schrijf u in en bevestig uw account voordat u het product inlogt op de app.

U kunt inloggen als u al een Cozytouch account heeft.

Klik op de "+" toets linksonder van het scherm als u een nieuw apparaat wilt toevoegen. Kies "Radiator" en vervolgens "Wi-Fi verbonden verwarming". Kies de BDO interface en volg de instructies van de app om het product in te loggen op de app.

BEDIENINGSKASTJE VERGRENDELEN

Om te voorkomen dat kinderen het apparaat bedienen kunt u het bedieningskastje vergrendelen door de toetsen en tegelijkertijd in te drukken. Houd de toetsen ongeveer 3 seconden ingedrukt.

verschijnt op het scherm. Het bedieningskastje van het apparaat is nu vergrendeld.

Ga op dezelfde wijze te werk voor het ontgrendelen van het bedieningskastje. verschijnt op het scherm.

GEbruikersMENU

Om het bedieningsmenu te openen drukt u één keer op de toets , wanneer het apparaat aan staat.

- DE OPENRAAMDetectIE ActIVEREN / DEactIVEREN

Hiermee wordt de temperatuursverandering gedetecteerd die wordt veroorzaakt door het open staan van een raam. Als u vergeet het apparaat uit te schakelen wanneer u de ruimte voor langere tijd ventileert zal deze functie onnodige verwarming helpen voorkomen.

Met behulp van de toetsen en kiest u de instelling .

De openraamdetectie activeren / deactiveren (/).

Als het apparaat een open raam detecteert, knipt de parameter op het scherm en schakelt het apparaat automatisch over naar de vorstbeveiligingsmodus (7°C).

Als het apparaat een gesloten raam het handmatig onderbreken van de parameter detecteert, verdwijnt de parameter van het scherm en keert het apparaat terug naar de vorige bedrijfsmodus.

De openraamdetectie handmatig onderbreken:

- Met behulp van de toetsen en kiest u de parameter .
- Druk op de toets om uw keuze te bevestigen.

Opmerking: het wordt niet aanbevolen deze functie te gebruiken in ruimtes met tocht, bijvoorbeeld in gangen of in kamers bij de voordeur.

- PIN-CODE

Hiermee wordt de pincode (ID) van een product gecontroleerd. Voor Cozytouch connectiviteit heeft u een QR-code met een unieke pincode en wachtwoord voor de mens/machine-interface. U vindt dezelfde informatie met een tekst-ID terug op een etiket (aan de zijkant van het product).

Met deze pincode kunt u het product laten identificeren door het support-team in geval van verlies van de verbinding en van de eerste twee opties.

DESKUNDIGENMENU



Om de geavanceerde functies van het apparaat te openen houdt u de 2 toetsen ongeveer 3 seconden ingedrukt.

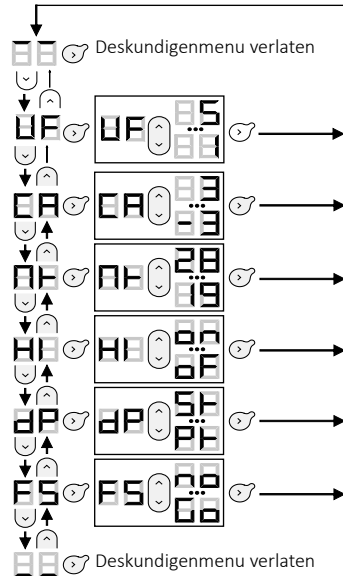

UF - SIGNAALSTERKTE

U kunt de signaalsterkte controleren wanneer het apparaat is verbonden. Het apparaat geeft een sterkte aan tussen 1 en 5, waarbij 1- laag en 5- een hoog signaalniveau aanduidt.

CA - KALIBRATIE

De door het apparaat gemeten kamertemperatuur kan worden aangepast afhankelijk van de kamertemperatuur. De kalibratiewaarde ligt tussen -3°C tot +3°C ten opzichte van de op het scherm weergegeven temperatuur.

OF - MAXIMUM TEMPERATUUR

De temperatuur, die niet mag worden overschreden, kan worden aangepast (van 19°C tot +3°C). Standaard is de maximale temperatuur 28°C.

HB - OPWARMLAMPJE

Het opwarmlampje kan worden uitgeschakeld wanneer het apparaat in stand-by staat. Om het lampje uit te schakelen, kiest u de parameter "of".

dp - SCHERM

U kunt bepalen welke temperatuur moet worden weergegeven op het scherm voordat er wordt overgeschakeld naar de standby-modus:

- "St" om de ingestelde temperatuur weer te geven.
- "Pt" om de gemeten temperatuur aan te geven.

FS - FABRIEKINSTELLINGEN

U kunt het apparaat resetten en herstarten met de fabriekinstellingen. Kies de parameter "Go". Handmatige modus, temperatuur is ingesteld op 19°C

GARANTIE

BEWAAR DIT DOCUMENT OP EEN VEILIGE PLEK

(Dit certificaat hoeft alleen te worden voorgelegd als u een klacht indient)

- Deze garantie is 2 jaar geldig vanaf de datum van installatie of aankoop en maximaal 30 maanden vanaf de productiedatum indien er geen aanvullende bewijsstukken kunnen worden voorgelegd.

- De garantie geldt uitsluitend voor het vervangen of leveren van onderdelen in ruil voor de defecte onderdelen en geeft geen aanleiding tot enige schadevergoeding.

- Arbeidskosten, voorrijkosten en vervoer zijn voor rekening van de gebruiker

- Schade veroorzaakt door een gebrekkige installatie, een voedingsnet dat niet voldoet aan de normen, onjuist gebruik of het niet opvolgen van de instructies in de handleiding valt niet onder deze garantie.

- Dit certificaat hoeft alleen te worden voorgelegd bij het indienen van een klacht bij de dealer of de installateur, samen met de factuur van de verkoper.

- Als u een beroep wilt doen op uw garantie voor service, kunt u hiervoor contact opnemen met uw dealer of installateur. U kunt eventueel ook contact opnemen met Groupe Atlantic, Tel.: (+33)146836001, 2 Allée Suzanne Pénillault-Crapez, 94110 Arcueil, Frankrijk.

Soort apparaat	
Serienummer	
Naam en adres van klant	
STEMPEL VAN DE INSTALLATEUR	

MODELSPESIFICATIES

DECLARATION OF CONFORMITY RED DIRECTIVE (RadioEquipmentDirective)2014/53/EU(*)

Atlantic verklaart hierbij dat de hieronder vermelde apparatuur voldoet aan de essentiële vereisten van de RED 2014/53 / EU-richtlijn. De volledige EU-conformiteitsverklaring van deze apparatuur is op verzoek verkrijgbaar (zie adres en telefoonnummer aan het einde van de instructies).

Benaming: Verwarmingspaneel met BDO / wifi-radiokaart.

Modellen: Zie het model aan het begin van het boekje.

Kenmerken:

Radiofrequentiebanden gebruikt door de zendontvanger: WIFI 2.4G : 2400MHz - 2483.5MHz.

Maximaal radiofrequent vermogen: <20dBm.

Radioapparatuur klasse 2: mag zonder beperkingen op de markt worden gebracht en in gebruik worden genomen. Radiobereik: van 100 tot 300 meter in het vrije veld, variabel volgens de bijbehorende apparatuur (bereik dat kan worden gewijzigd volgens de installatieomstandigheden en de elektromagnetische omgeving).

Naleving van radionormen en elektromagnetische compatibiliteit is geverifieerd door de aangemelde instantie O081: LCIE France, Fontenay aux Roses.

ConvectorCHG-BDO/Wi-Fi, CMG-BDO/WIFI/Mwith radiocard

Specificatie	Symbool	Waarde	Eenheid
Warmteafgifte			
Nominale warmteafgifte	P nom	0.46-2.5	kW
Minimale warmteafgifte	P min	0.0	kW
Maximaal langdurig warmteafgifte	P max,c	2.5	kW
Extra stroomverbruik			
Bij maximale warmteafgifte	el max	0.000	kW
Bij minimale warmteafgifte	el min	0.000	kW
In stand-bymodus	el sb	0.407	W
		0.000407	kW
Type warmteafgifte/kamertemperatuurregeling			
Specificatie			Eenheid
Elektronische kamertemperatuurregeling en wekelijkse programmeur			Ja
Andere besturingsmogelijkheden			
Regeling van de kamertemperatuur met aanwezigheidssensor van de gebruiker			Nee
Regeling van de kamertemperatuur met open raamsensor			Ja
Afstandsbediening optie			Ja
Adaptieve activeringscontrole			Nee
Limiet activeringsduur			Nee
Zwarte bolsensor			Nee

F120 Z ELEKTRONICZNYM TERMOSTATEM

Wprowadzenie

Marka Atlantic została założona w 1968 roku i znana jest z tego, że specjalizuje się w systemach ogrzewania, komfortu ciepłego i technologiach oszczędzania energii. Zakupiony przez Państwa nowy model F120 to owoc 40 lat doświadczenia i innowacji. Mamy nadzieję, że nasz produkt całkowicie spełni Państwa potrzeby. Dziękujemy za zaufanie marce Atlantic! Więcej informacji na temat wszystkich naszych rozwiązań znajduje się na stronie internetowej: www.atlantic-comfort.com

Instalacja

W celu instalacji należy zapoznać się z tabliczką znamionową i częścią 1/2 instrukcji: artykuł U0621980. Model **CMG-BD0/WIFI/M** można zainstalować zarówno w wersji przenośnej (mobilnej), jak i w wersji zamontowanej na stałe. Model **CMG-BD0/WIFI** można zainstalować tylko w wersji zainstalowanej na stałe.

PIERWSZE URUCHOMIENIE

Konwektor włącza się i wyłącza za pomocą przełącznika WŁ./WYŁ. (patrz Rys.4 na stronie 3).

- Ustawić przełącznik w pozycji **I** – aby włączyć urządzenie;
- Ustawić przełącznik w pozycji **0** – aby wyłączyć urządzenie.

i Wyłączyć konwektor za pomocą przełącznika WŁ./WYŁ. tylko wtedy, gdy nie zamierza się z niego korzystać przez pewien okres czasu, np. na koniec sezonu grzewczego.

MODUŁ STERUJĄCY

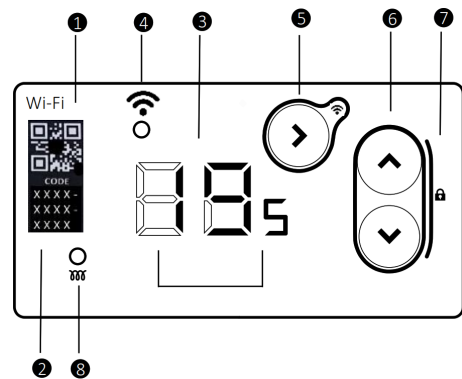

Nr	Symbol	Nazwa	Opis
1		Kod QR	Kod QR do skanowania za pomocą kamery, który zawiera login/hasło umożliwiające dodanie tego produktu do konta w aplikacji Cozytouch. Na tabliczce znamionowej można również znaleźć kod QR lub login/hasło w celu podłączenia produktu.

2	xxxx- xxxx- xxxx	Pin-id	Indywidualny login do tego produktu. Jeśli nie można zeskanować kodu QR, można użyć Pin-id, aby podłączyć produkt do swojego konta Cozytouch, a także można go użyć do identyfikacji produktu.
3		Wyjście wyświetlacza	Może pokazywać: ustawienia temperatury, ustawienie dnia i godziny, tygodniowy program 7d, dzienny program P6, wykrywanie otwartego okna itd.
4		Status Wi-Fi	Urządzenie jest połączone, gdy zapala się kontrolka LED obok tego symbolu. Nie świeci się – brak połączenia. Wolno miga – wyszukiwanie połączenia. Szybko miga – problem, oczekiwanie na wynik.
5		Przycisk trybu roboczego / Potwierdzenia Włączenia Wi-Fi	Nacisnąć ten przycisk, aby wybrać tryb roboczy lub potwierdzić ustawienie. Nacisnąć ten przycisk, aby włączyć urządzenie, gdy jest ono wyłączone. Po włączeniu interfejsu, przytrzymać przycisk przez około 5 sekund, aby uruchomić proces nawiązania połączenia.
6		Góra / Dół	Nacisnąć te przyciski, aby zmniejszyć lub zwiększyć wartość (np. temperatury).
7		Blokada przycisku	Blokadę przycisku włącza się za pomocą obu przycisków, aby zapobiec przypadkowej zmianie ustawień.
8		Grzanie	Urządzenie grzeje, gdy zapala się kontrolka LED obok tego symbolu.

OBSŁUGA

Tryb ręczny – Umożliwia ustawienie i wyregulowanie komfortowej temperatury. Nacisnąć przycisk , aby włączyć urządzenie. Urządzenie uruchamiane po raz pierwszy jest ustawione na tryb Ręczny. Na ekranie pokaże się ostatnia wartość zadana temperatury w trybie Ręcznym (domyślnie 19°C). Temperaturę zadaną można regulować w zakresie od 12°C do 28°C, krokowo co 0,5°C, przy pomocy przycisków / .

i W przypadku dłuższej nieobecności, można ustawić temperaturę na 7°C (temperatura ochrony przed zamarznięciem).

Tryb podłączony - Podłączenie do aplikacji Cozytouch



Cozytouch



Pobrać aplikację “Cozytouch” z App Store dla systemu iOS oraz z Google Play store dla systemu Android.

Zarejestrować się i potwierdzić konto przed podłączeniem produktu do aplikacji.

W przypadku wcześniejszego posiadania konta w środowisku Cozytouch, można się zalogować.

Klikać na przycisk “+” znajdujący się z lewej strony na dole ekranu, aby dodać nowe urządzenie, wybrać “Grzejnik”, a następnie “Ogrzewacz podłączony do Wi-Fi”, wybrać interfejs BDO i postępować zgodnie ze wskazówkami w aplikacji, aby podłączyć produkt do aplikacji.

BLOKADA PANELU STEROWANIA URZĄDZENIA

Aby zapobiec przełączaniu urządzenia przez dzieci, można zablokować jego panel sterowania, wciskając równocześnie przyciski  i . Przytrzymać przyciski wciśnięte przez około 3 sekundy.

Na wyświetlaczu pojawia się . Panel sterowania urządzenia jest zablokowany.

Wykonać tę samą czynność, aby odblokować panel sterowania. Na wyświetlaczu pojawia się .



MENU UŻYTKOWNIKA

Aby uzyskać dostęp do menu roboczego, nacisnąć jeden raz przycisk , gdy urządzenie jest włączone.

 – WŁĄCZENIE / WYŁĄCZENIE FUNKCJI WYKRYWANIA OTWARTEGO OKNA

Umożliwia wykrywanie zmian temperatury spowodowanych otwarciem i zamknięciem okna. Jeżeli urządzenie nie zostanie wyłączone przed dłuższym wietrzeniem pomieszczenia, ta funkcja zapobiegnie niepotrzebnemu działaniu ogrzewania.

Przy pomocy przycisków  i , wybrać parametr .

Włączenie / wyłączenie funkcji wykrywania otwartego okna ( / .

Gdy urządzenie wykryje, że okno jest otwarte, parametr  miga na wyświetlaczu, a urządzenie przelacza się automatycznie na tryb ochrony przed zamarznięciem (7°C).

Gdy urządzenie wykryje, że okno jest zamknięte lub gdy cykl wykrywania zostanie ręcznie wyłączony, parametr  zniknie z wyświetlacza, a urządzenie wróci do poprzedniego trybu działania.

Aby wyłączyć ręcznie cykl wykrywania otwartego okna:

- Przy pomocy przycisków  i , wybrać parametr .
- Potwierdzić przyciskiem .

Uwaga: niewskazane jest używanie tej funkcji w pomieszczeniach, w których występują przeciągi, np. w korytarzach lub miejscach zlokalizowanych w pobliżu frontowych drzwi.

– KOD PIN

Umożliwia sprawdzenie kodu Pin (ID) produktu. W celu

zapewnienia łączności Cozytouch, użytkownik dysponuje kodem QR z indywidualnym kodem Pin oraz hasłem używanym na interfejsie człowiek-maszyna, przy czym ta sama informacja z identyfikacją tekstową jest dostępna na etykiecie (z boku produktu).

Za pomocą tego kodu Pin można, wraz z działem pomocy technicznej, zidentyfikować produkt w przypadku błędu połączenia oraz utraty pierwszych dwóch opcji.

MENU EKSPERT



Aby uzyskać dostęp do funkcji zaawansowanych urządzenia, wcisnąć i przytrzymać 2 przyciski przez mniej więcej 3 sekundy.

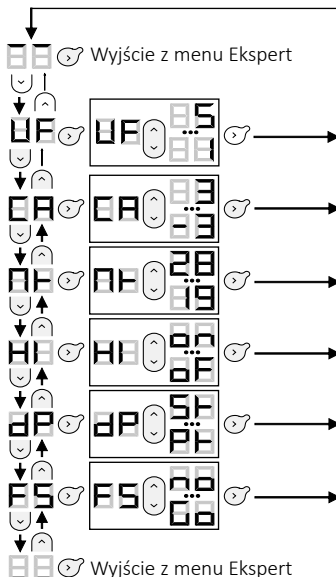

UF – POZIOM SYGNAŁ

Istnieje możliwość sprawdzenia siły sygnału, gdy urządzenie jest podłączone. Wyświetla się wówczas wartość określająca siłę sygnału; od 1 do 5, gdzie 1 – oznacza niski poziom sygnału, a 5 – wysoki poziom sygnału.

CA – KALIBRACJA

Można wyregulować temperaturę zmierzoną przez urządzenie odpowiednio do temperatury w pomieszczeniu. Wartość kalibracji wynosi od -3°C do +3°C w stosunku do temperatury pokazywanej na wyświetlaczu.

AB – TEMPERATURA MAKSYMALNA

Można zmienić nastawę temperatury, która nie powinna być przekroczona (w zakresie od 19°C do 28°C). Domyślnie maksymalna temperatura wynosi 28°C.

HI – WSKAŹNIK OGRZEWANIA

Można wyłączyć wskaźnik ogrzewania, gdy urządzenie jest w trybie czuwania. Aby wyłączyć wskaźnik, wybrać parametr „oF”.

dP – WYŚWIETLACZ

Można wybrać temperaturę, która będzie pokazywana na wyświetlaczu przed przełączeniem na tryb czuwania:

- „St”, aby wyświetlić temperaturę ustawioną.
- „Pt”, aby wyświetlić temperaturę zmierzoną.

FS – USTAWIENIA FABRYCZNE

Można zresetować urządzenie do ustawień fabrycznych. Należy wybrać parametr „Go”. Tryb Ręczny, wartość zadana temperatury wynosi 19°C.

GWARANCJA

TEN DOKUMENT NALEŻY PRZECHOWYWAĆ W BEZPIECZNYM MIEJSCU

(Ten certyfikat powinien być okazany tylko w przypadku składania reklamacji)

- Niniejsza gwarancja obowiązuje przez 2 lata od daty instalacji lub zakupu i jest ważna nie dłużej niż 30 miesięcy od daty produkcji w przypadku braku dodatkowych dokumentów poświadczających.

- Gwarancja obejmuje wymianę lub dostawę części, w przypadku wymiany wadliwych części, i nie przewiduje żadnego odszkodowania za powstałe szkody.

- Koszty robocizny, podróży i transportu ponosi użytkownik.

- Uszkodzenia związane z niewłaściwą instalacją, niezgodną z normami siecią zasilania, niewłaściwym użytkowaniem lub nieprzestrzeganiem wskazówek zawartych w instrukcji nie są objęte gwarancją.

- Certyfikat ten należy okazać tylko przy składaniu reklamacji u dystrybutora lub instalatora, wraz z fakturą sprzedawcy.

- Aby ubiegać się o serwis gwarancyjny, prosimy o kontakt z dystrybutorem lub instalatorem. W razie potrzeby można również skontaktować się z Groupe Atlantic, tel.: (+33)146836001, 2 Allée Suzanne Pénilaull-Crapez, 94110 Arcueil, FRANCJA.

Rodzaj urządzenia	
Numer seryjny	
Imię i nazwisko oraz adres klienta	
PIECZĄTKA INSTALATORA	

DANE REFERENCYJNE MODELI

DEKLARACJA ZGODNOŚCI DOTYCZĄCA DYREKTYWY RADIOWEJ RED (Dyrektywa dotycząca urządzeń radiowych) 2014/53/UE (*)

Niniejszym Atlantic oświadcza, że wyposażenie określone poniżej jest zgodne z podstawowymi wymogami dyrektywy RED 2014/53/UE. Pełna deklaracja zgodności UE tego wyposażenia jest dostępna na zamówienie w naszym dziale obsługi posprzedażnej (adres i dane kontaktowe są podane na końcu tej instrukcji).

Nazwa: Grzejnik z kartą radiową BD0/Wi-Fi.

Modele: Patrz numer katalogowy modelu w nagłówku instrukcji.

Parametry techniczne:

Pasma częstotliwości radiowej wykorzystywane przez odbiornik-nadajnik: Wi-Fi 2,4G; od 2400 MHz

do 2483,5 MHz.

Maksymalna moc sygnału radiowego: <20 dBm.

Urządzenie radiowe klasy 2: może być wprowadzone na rynek i oddane do użytku bez ograniczeń. Zasięg fal radiowych: od 100 do 300 metrów na wolnej przestrzeni, zależnie od powiązanego wyposażenia (zasięg może być mniejszy w zależności od warunków instalacji i znajdujących się w otoczeniu elementów emitujących promieniowanie elektromagnetyczne).

Zgodność z normami dotyczącymi emisji fal radiowych i kompatybilności elektromagnetycznej została sprawdzona przez notyfikowaną jednostkę 0081: LCIE Francja, Fontenay aux Roses.

Konwektor CHG-BD0/Wi-Fi, CMG-BD0/WIFI/M z kartą radiową

Charakterystyka	Symbol	Wartość	Jednostka
Moc cieplna			
Nominalna moc cieplna	P nom.	0.46-2.5	kW
Minimalna moc cieplna	P min	0.0	kW
Maksymalna stała moc cieplna	P max, c	2.5	kW
Zużycie energii elektrycznej na potrzeby własne			
Przy maksymalnej mocy cieplnej	el max	0.000	kW
Przy minimalnej mocy cieplnej	el min	0.000	kW
W trybie czuwania	el. sb	0.407	W
		0.000407	kW
Rodzaj kontroli mocy cieplnej / temperatury w pomieszczeniu			
Charakterystyka	Urządzenie	Informacje dodatkowe	
Kontrola elektroniczna temperatury w pomieszczeniu oraz sterownik tygodniowy	tak		
Inne opcje kontroli			
Kontrola temperatury w pomieszczeniu za pomocą czujnika wykrywania obecności	nie		
Kontrola temperatury w pomieszczeniu za pomocą czujnika wykrywania otwartego okna	tak		
Opcja zdalnego sterowania	tak		
Kontrola adaptacyjna uruchamiania	nie		
Ograniczenie czasu uruchamiania	nie		
Czujnik ciepła promieniowania	nie		

F120 Z ELEKTRONSKIM TERMOSTATOM

Uvod

Družba Atlantic, ustanovljena leta 1968, je specializirana za ogrevalne sisteme ter sisteme za toplotno ugodje in varčevanje z energijo. Novi model F120 je rezultat 40-letnih izkušenj in inovacij. Upamo, da bo naš izdelek izpolnil vsa vaša pričakovanja. Zahvaljujemo se vam za zaupanje, ki ste nam ga izkazali z izbiro znamke Atlantic. Za več informacij o naši celotni ponudbi obiščite spletno stran:

www.atlantic-comfort.com

Namestitev

Za namestitev glejte ploščico s podatki na izdelku in navodila, del 1/2: oznaka U0621980. Model **CMG-BD0/WIFI/M** omogoča prenosno in stensko namestitev. Model **CMG-BD0/WIFI** omogoča samo stensko namestitev.

PRVI VKLOP NAPRAVE

Konvektor se vklopi in izklopi s stikalom za VKLOP/IZKLOP (glejte sliko 4 na strani 3).

- Nastavite stikalo na **1** – za vklop naprave.
- Nastavite stikalo na **0** – za izklop naprave.



Konvektor izklopite s stikalom za VKLOP/IZKLOP, če ga nekaj časa ne boste več potrebovali, npr. ob koncu ogrevalne sezone.

UPRAVLJALNA ENOTA

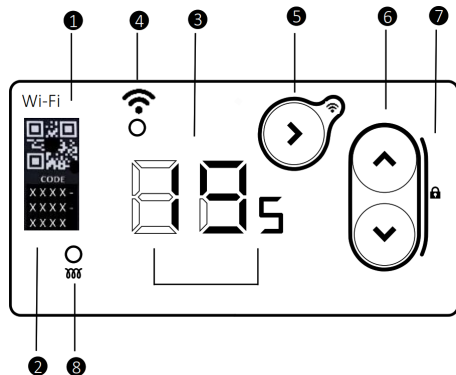

Št.	Simbol	Naziv	Opis
1		Koda QR	Koda QR za skeniranje s fotoaparatom z vpisom/geslom za dodajanje izdelka v račun v aplikaciji Cozytouch. Na napisni ploščici najdete tudi kodo QR ali prijavnne podatke z geslom za povezavo izdelka.

2	xxxx- xxxx- xxxx	Pin-id	Edinstvena prijava za ta izdelek. Če ne morete skenirati koda QR, lahko za povezavo izdelka z računom Cozytouch uporabite kodo PIN, ki jo lahko uporabite za identifikacijo izdelka.
3		Izhod na zaslonu	Lahko prikaže: nastavitve temperature, nastavev dneva in ure, tedenski program 7d, dnevni program P6, zaznavanje odprtega okna itd.
4		Stanje Wi-Fi	Naprava je priključena, ko zasveti LED-lučka v bližini tega simbola. Ne sveti – ni povezave Počasno utripanje – iskanje povezave Hitro utripanje – težava, čakanje na rezultat
5		Način delovanja / Potrditev / Gumb Vklp Wi-Fi	Pritisnite to tipko, da izberete način delovanja ali potrdite nastavev. Pritisnite to tipko, da vklopite napravo, ko je izklopljena.
6		Navzgor/ navzdol	S pritiskom na te tipke zmanjšate ali povečate vrednost (npr. temperaturo).
7		Zaklep tipk	Zaklep tipk lahko vklopite z obema tipkama, da preprečite nenamerno spreminjanje nastavev.
8		Gretje	Naprava se segreva, ko se prižge LED-lučka poleg tega simbola.

DELOVANJE

Ročni način – Omogoča nastavev in prilagoditev udobne temperature. Pritisnite gumb , da vklopite napravo. Ob prvem vklopu je naprava nastavljena na način "Ročno". Na zaslonu je prikazana zadnja nastavitvena vrednost temperature v načinu "Ročno" (privzeta vrednost je 19 °C). Z gumboma in lahko nastavitevno vrednost temperature prilagajate na intervalu od 12 °C do 28 °C v korakih po 0,5 °C.

i Kot nastavitveno vrednost temperature lahko v primeru daljše odsotnosti izberete 7 °C (temperatura za zaščito pred zmrzaljo).

i **Povezani način – povezava z aplikacijo Cozytouch**



Cozytouch

Aplikacijo "Cozytouch" prenesite iz trgovine App Store za sistem iOS in trgovine Google Play za sistem Android.

Praden izdelek povežete z aplikacijo, se prijavite in potrdite svoj račun.

Če že imate račun v okolju Cozytouch, se lahko prijavite.

Če želite dodati novo napravo, kliknite gumb "+" na spodnji levi strani zaslona, izberite "Radiator" in nato "Wi-Fi Connected heater", izberite vmesnik BDO in sledite navodilom v aplikaciji, da izdelek povežete z aplikacijo.

ZAKLEPANJE UPRAVLJALNE ENOTE

Če želite preprečiti, da bi v delovanje naprave posegali otroci, lahko upravljalno enoto zaklenete tako, da istočasno pritisnete na gumba in . Gumba zadržite za približno 3 sekunde.

Na zaslonu se prikaže . Upravljalna enota naprave je sedaj zaklenjena.

Za odklepanje upravljalne enote opravite isti postopek. Na zaslonu se napis .

MENI ZA UPORABNIKE

Za dostop do menija delovanja pritisnete gumb enkrat, ko je aparat vklopljen.

– VKLOP/IZKLOP ZAZNAVANJA ODPRTEGA OKNA

Omogoča zaznavanje spremembe temperature zaradi odpiranja in zapiranja okna. Če pozabite izklopiti napravo pred daljšim zračenjem prostora, ta funkcija preprečuje nepotrebno ogrevanje.

Z gumboma in izberite parameter .

Vklopite/izklopite funkcijo za zaznavanje odprtega okna (/).

Če naprava zazna, da je okno odprto, parameter na zaslonu utripa, naprava pa samodejno preklopi v način za zaščito pred zmrzovanjem (7 °C).

Če naprava zazna, da je okno zaprto ali pa je cikel prekinjen ročno, parameter izgine z zaslona, naprava pa preide v prejšnji način delovanja.

Če želite ročno prekiniti cikel za zaznavanje odprtega okna:

- Z gumboma in izberite parameter .
- Potrdite z gumbom .

Opomba: te funkcije ni priporočljivo uporabljati v prostorih s prepihom, npr. na hodnikih ali v prostorih v bližini vhodnih vrat.

– Koda PIN

Omogoča preverjanje kode PIN (ID) izdelka. Za povezljivost Cozytouch prejmete kodo QR z edinstveno kodo PIN in geslom na prednji strani vmesnika človekstroj ter enake informacije z besedilno identifikacijo na etiketi (na strani izdelka).

S to kodo PIN lahko ekipa za podporo v primeru izpada povezave in izgube prvih dveh možnosti identificira izdelek.

MENI ZA NAPREDNE UPORABNIKE

Za dostop do naprednih funkcij naprave pritisnite in gumba zadržite za približno 3 sekunde.

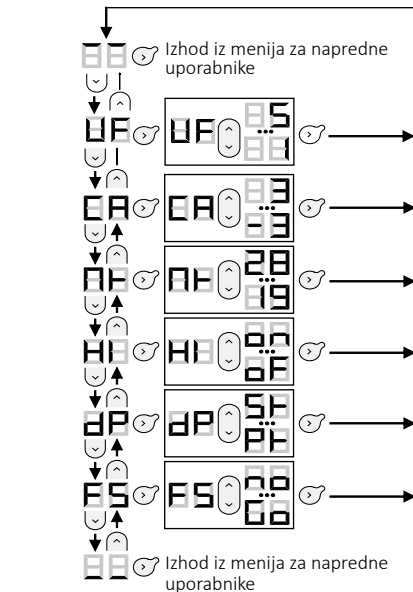

– RAVEN SIGNALA

Ko ste povezani, lahko preverite moč signala. Prikazuje raven med 1 in 5, pri čemer je 1 – nizka in 5 – močna raven signala.

– UMERJANJE

Temperaturo, ki jo izmeri naprava, je mogoče prilagoditi glede na temperaturo v prostoru. Vrednost umerjanja je od -3 °C do +3 °C glede na temperaturo, ki je prikazana na zaslonu.

– NAJVIŠJA TEMPERATURA

Spremenite lahko vrednost temperature, ki ne sme biti presežena (od 19 °C do 28 °C). Privzeta vrednost za najvišjo temperaturo je 28 °C.

– INDIKATOR OGREVANJA

Indikator ogrevanja je mogoče izklopiti, ko je naprava v stanju pripravljenosti. Za izklop indikatorja izberite parameter "oF".

dP – ZASLON

Izberete lahko temperaturo, ki bo prikazana na zaslonu pred preklopom v stanje pripravljenosti:

- “St”: prikaz nastavljene temperature.
- “Pt”: prikaz izmerjene temperature.

FS – TOVARNIŠKE NASTAVITVE

Napravo je mogoče ponastaviti na tovarniške nastavitve. Izberite parameter “Go”. Ročni način, nastavitvena vrednost temperature pri 19 °C.

GARANCIJA**DOKUMENT HRANITE NA VARNEM MESTU**

(To potrdilo je treba priložiti samo v primeru reklamacije.)

- Garancija traja 2 leti od datuma namestitve ali nakupa in ne velja več kot 30 mesecev od datuma proizvodnje, če ne obstajajo drugi dokumenti, ki bi to upravičili.
- Garancija zajema zamenjavo ali dobavo okvarjenih delov ter izključuje plačilo nadomestila za morebitno povzročeno škodo.
- Stroške dela, potovanja in prevoza plača uporabnik.
- Garancija ne krije poškodb, ki so posledica nepravilne namestitve, napajanja iz omrežja, ki ni skladno z veljavnimi predpisi, nepravilne uporabe ali neupoštevanja teh navodil.
- Potrdilo skupaj z računom predložite prodajalcu ali svojemu monterju samo v primeru reklamacije.
- Za uveljavljanje garancije se obrnite na svojega monterja ali prodajalca. Po potrebi se lahko obrnete tudi na Groupe Atlantic, tel: (+33)146836001, 2 Allée Suzanne Pénillault-Crapez, 94110 Arcueil, FRANCIJA.

Tip naprave	
Serijska številka	
Ime in naslov kupca	
ŽIG MONTERJA	

TEHNIČNE SPECIFIKACIJE MODELOV**IZJAVA O SKLADNOSTI Z DIREKTIVO RED (Direktiva o radijski opremi) 2014/53/EU (*)**

Družba Atlantic izjavlja, da je spodaj opisana oprema skladna z bistvenimi zahtevami direktive RED 2014/53/EU. Celotna izjava o skladnosti te opreme z zahtevami EU je na voljo na zahtevo pri oddelku za prodajne storitve (naslov in telefonska številka sta navedena na koncu navodil).

Opis: Radiator z vmesnikom za brezžično povezavo BDO/Wi-Fi.

Modeli: Glejte številko modela v glavi navodil.

Značilnosti:

Frekvenčni pasovi oddajnika-sprejemnika: WIFI 2,4 G: 2400 MHz do 2483,5 MHz.

Največja moč radiofrekvenčnega signala: < 20 dBm.

Radijska oprema razreda 2: prodaja in uporaba na trgu brez omejitev. Domet radijskega signala: od 100 do 300 metrov na prostem, odvisno od povezanosti opreme (domet je lahko krajši zaradi pogojev namestitve in elektromagnetnega valovanja v okolici).

Skladnost s standardi za radijsko opremo in elektromagnetno združljivost je preveril priglašeni organ 0081: LCIE Francija, Fontenay aux Roses.

Konvekcijski radiator CHG-BDO/Wi-Fi, CMG-BDO/WIFI/M z vmesnikom za brezžično povezavo

Lastnost	Simbol	Vrednost	Enota
Toplotna moč			
Nazivna toplotna moč	P nom.	0,46-2,5	kW
Minimalna toplotna moč	P min	0,0	kW
Maksimalna neprekinjena toplotna moč	P max, c	2,5	kW
Dodatna poraba električne energije			
Pri maksimalni toplotni moči	el max	0,000	kW
Pri minimalni toplotni moči	el min	0,000	kW
V stanju pripravljenosti	el. sb	0,407	W
		0,000407	kW
Vrsta upravljanja toplotne moči/temperature v prostoru			
Lastnost	Enota	Dodatne informacije	
Elektronsko upravljanje temperature v prostoru in tedenski časovnik	da		
Druge možnosti upravljanja			
Elektronsko upravljanje temperature v prostoru, s senzorjem prisotnosti	ne		
Elektronsko upravljanje temperature v prostoru, s senzorjem odprtih oken	da		
Možnost daljinskega upravljanja	da		
KPrilagodljivo upravljanje delovanja	ne		
Omejitev časa delovanja	ne		
Tipalo sevalne temperature	ne		

F120 З ЕЛЕКТРОННИМ ТЕРМОСТАТОМ

Вступ

Бренд Atlantic, заснований у 1968 році, відомий своєю спеціалізацією на системах опалення, теплового комфорту та енергозберігаючих технологіях. Нова модель F120, придбана вами, спирається на 40-річний досвід та інновації. Ми сподіваємося, що наш продукт повністю відповідає вашим потребам. Дякуємо за довіру до бренду Atlantic! Для отримання більш детальної інформації про всі наші рішення, відвідайте наш веб-сайт: www.atlantic-comfort.com

Встановлення

Для встановлення дивіться паспортну табличку на продукті та частину посібника 1/2: артикул U0621980. Модель **CMG-BDO/WIFI/M** може бути встановлена як в портативному (мобільному), так і в стаціонарному варіанті. Моделі **CMG-BDO/WIFI** можна встановлювати тільки у стаціонарній версії.

ПЕРШЕ УВІМКНЕННЯ

Конвектор вмикається та вимикається вимикачем ON/OFF (див. мал.4 на стор. 3).

- Встановіть перемикач у положення **I** – щоб увімкнути прилад;
- Встановіть перемикач у **0** – щоб вимкнути прилад.



Вимикайте конвектор за допомогою перемикача ON/OFF лише в тому випадку, якщо він вам не потрібен деякий час, наприклад, в кінці опалювального сезону.

БЛОК КЕРУВАННЯ

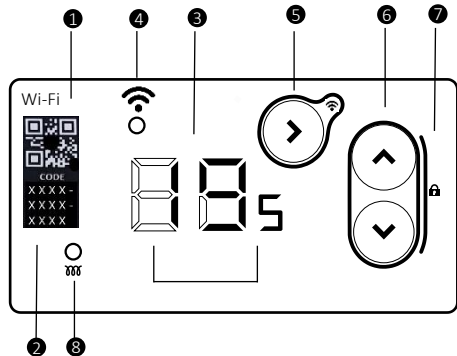

№	Піктограма	Назва	Опис
1		QR-код	QR-код для сканування камерою з логіном/паролем для додавання цього приладу в обліковий запис у додатку Cozytouch. На паспортній табличці ви також можете знайти QR-код або логін/пароль для підключення продукту.

2	XXXX-XXXX-XXXX	Pin-id	Унікальний вхід до цього продукту. Якщо ви не можете відсканувати QR-код, щоб підключити продукт до свого облікового запису Cozytouch, ви можете використати Pin-id. Ви можете використовувати його для ідентифікації продукту.
3		Виведення на дисплеї	Може показувати: налаштування температури, налаштування дня та часу, тижневу програму 7d, щоденну програму P6, виявлення відкритого вікна тощо.
4		Статус Wi-Fi	Прилад підключено, коли світиться світлодіод біля цього символу. Не світиться – немає зв'язку. Повільне блимання – пошук з'єднання. Швидке миготіння – проблема, очікування результату.
5		Режим роботи / Підтвердити / Кнопка On Wi-Fi	Натисніть цю кнопку, щоб вибрати режим роботи або підтвердити налаштування. Натисніть цю кнопку, щоб увімкнути прилад, коли прилад вимкнено. Коли інтерфейс увімкнено, утримуйте близько 5 секунд, щоб почати процес підключення.
6		Вище / Нижче	Натисніть ці кнопки, щоб зменшити або збільшити значення (наприклад, температуру).
7		Блокування	Блокування кнопок можна активувати, натиснувши обидві кнопки, щоб запобігти випадковій зміні налаштувань.
8		Нагрів	Прилад гріє, коли світиться світлодіод біля цього символу.

ЕКСПЛУАТАЦІЯ

Ручний режим – дозволяє встановлювати та регулювати комфортну температуру. Натисніть кнопку щоб увімкнути прилад. Коли ви вмикаєте прилад вперше, він переходить у ручний режим. На екрані відображається остання задана температура в ручному режимі (19°C за замовчуванням). Задане значення температури можна регулювати від 12°C до 28°C з кроком 0,5°C за допомогою кнопок / .

i У разі тривалої відсутності, ви можете налаштувати задану температуру на 7°C (температура захисту від замерзання).

i Підключений режим - Підключення до програми Cozytouch –



Cozytouch

Завантажте програму «Cozytouch» з App Store для системи iOS і магазину Google Play для Android.

Зареєструйтеся та підтвердьте свій обліковий запис перед підключенням продукту до програми.

Ви можете увійти, якщо у вас уже є обліковий запис у середовищі Cozytouch.

Натисніть кнопку «+» у нижньому лівому куті екрана, щоб додати новий пристрій, виберіть «Радіатор», а потім «Обігрівач, підключений через Wi-Fi», виберіть інтерфейс BDO та дотримуйтесь інструкцій у програмі, щоб підключити продукт до додатку.

БЛОКУВАННЯ КЕРУВАННЯ ПРИЛАДОМ

Щоб уникнути маніпуляцій з боку дітей, ви можете заблокувати блок управління приладом, одночасно натиснувши кнопки та . Утримуйте кнопки приблизно 3 секунди.

На дисплеї з'являється . Блок керування приладом заблоковано.

Щоб розблокувати блок керування приладом, виконайте ту саму дію. На дисплеї з'явиться .

МЕНЮ КОРИСТУВАЧА

Щоб отримати доступ до робочого меню, натисніть цю кнопку один раз, коли прилад увімкнено.

– АКТИВАЦІЯ / ДЕАКТИВАЦІЯ ВИЯВЛЕННЯ ВІДКРИТОГО ВІКНА

Дозволяє виявити зміну температури, спричинену відкриттям і закриттям вікна. Якщо ви забули вимкнути прилад перед тривалим провітрюванням приміщення, ця функція запобігає непотрібному нагріванню.

За допомогою кнопок та , виберіть параметр . Активація / деактивація функції виявлення відкритого вікна (/).

Якщо прилад виявляє, що вікно відкрите, параметр блимає на дисплеї і прилад автоматично перемикається у режим захисту від замерзання (7°C).

Якщо прилад виявляє, що вікно закрито або цикл зупинено вручну, параметр зникне з дисплея і прилад повернеться до попереднього режиму роботи.

Щоб вручну зупинити цикл виявлення відкритого вікна:

- За допомогою кнопок та , виберіть параметр .

- Підтвердіть за допомогою кнопки .

Примітка: не рекомендується використовувати цю функцію в приміщеннях з протягом, наприклад в коридорах або в кімнатах біля вхідних дверей..

– PIN-КОД

Дозволяє перевірити PIN-код (ID) приладу. Для підключення Cozytouch у вас є QR-код з унікальним PIN-кодом і паролем на лицьовій стороні людино-машинного інтерфейсу та така сама інформація з текстовою ідентифікацією на етикетці (на боці продукту).

За цим рін-кодом ви можете ідентифікувати продукт у службі підтримки у разі збою з'єднання та втрати перших двох варіантів.

МЕНЮ EXPERT

Щоб отримати доступ до розширених функцій пристрою, натисніть і утримуйте 2 кнопки приблизно 3 секунди.

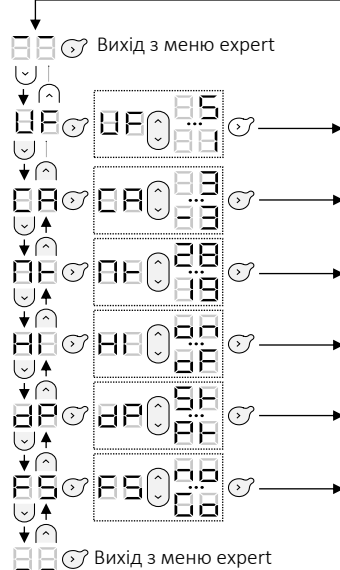

– РІВЕНЬ СИГНАЛУ

Можна перевірити потужність сигналу під час підключення. Відображається рівень від 1 до 5, де 1 – низький, а 5 – високий рівень сигналу).

– КАЛІБРУВАННЯ

Вимірювану приладом температуру можна регулювати відповідно до кімнатної температури. Значення калібрування становить від -3°C до +3°C порівняно з температурою, що відображається на екрані.

– МАКСИМАЛЬНА ТЕМПЕРАТУРА

Є можливість змінювати температуру, яку не можна перевищувати (від 19°C до 28°C). За замовчуванням максимальна температура становить 28°C.

– ІНДИКАТОР НАГРІВУ

Індикатор нагріву можна вимкнути, коли прилад знаходиться в режимі очікування. Щоб вимкнути індикатор, виберіть параметр «oF».

RF – ДИСПЛЕЙ

Є можливість вибрати, яку температуру показувати на екрані перед переходом у режим очікування :

- «St» щоб показати встановлену температуру.

- «Pt» щоб показати виміряну температуру.

FS – ЗАВОДСЬКІ НАЛАШТУВАННЯ

Є можливість повернути прилад до заводських налаштувань. Виберіть параметр «Go». Ручний режим, задана температура 19°C.

ГАРАНТІЯ

ЗБЕРІГАЙТЕ ЦЕЙ ДОКУМЕНТ У БЕЗПЕЧНОМУ МІСЦІ (Цей сертифікат слід надавати, лише якщо ви подаєте рекламацию)

- Ця гарантія поширюється на 2 роки з дати установки або придбання і діє не більше 30 місяців з дати виробництва за відсутності додаткових підтверджуючих документів

- Гарантія поширюється на заміну або постачання деталей в обмін на ті, які виявлені дефектними, і не передбачає жодної компенсації за збитки.

- Витрати на оплату праці, проїзд і транспорт несе користувач

- Пошкодження, пов'язані з неправильним встановленням, мережею електроживлення, яка не відповідає стандартам, неправильним використанням або недотриманням інструкцій у посібнику, не покриваються гарантією.

- Цей сертифікат слід пред'являти лише під час подання рекламации до дистриб'ютора або установника разом із рахунком-фактурою продавця.

- Щоб подати заявку на гарантійне обслуговування, зверніться до свого дистриб'ютора або установника. При потребі також можна звертатись до Groupe Atlantic, Tel: (+33)146836001, 2 Allée Suzanne Pénillault-Crapez, 94110 Arcueil, FRANCE.

СПЕЦИФІКАЦІЯ МОДЕЛІ

ДЕКЛАРАЦІЯ ВІДПОВІДНОСТІ ДИРЕКТИВИ RED (Директива про радіобладнання) 2014/53 / ЄС (*).

Atlantic заявляє, що перераховане нижче обладнання відповідає основним вимогам Директиви RED 2014/53 / EU. Повну декларацію ЄС про відповідність цього обладнання можна отримати за запитом у нашому центрі сервісного обслуговування (див. Адреса і номер телефону в кінці інструкції).

Позначення: Конвектор з радіокартою BDO / Wi-Fi.

Модель: Дивись модель на початку інструкції.

Характеристики:

Радіочастотні діапазони приймача: WIFI 2.4G: 2400MHz – 2483.5MHz.

Максимальна радіочастотна потужність: <20dBm. Радіопаратура класу 2: може бути розміщена на ринку і введена в експлуатацію без обмежень.

Радіодіапазон: від 100 до 300 метрів у вільному полі, змінний в залежності від відповідного обладнання (діапазон, який може бути змінений відповідно до умов установки і електромагнітного середовища).

Відповідність стандартам радіозв'язку та електромагнітної сумісності була підтверджена нотифікованим органом 0081: LCIE Франція, Fontenay aux Roses.

Конвектор CHG-BDO/Wi-Fi, CMG-BDO/WIFI/M з радіокартою

Специфікація	Символ	Значення	Од. вим.
Теплова потужність			
Номинальна теплова потужність	P ном.	0.46-2.5	kW
Мінімальна теплова потужність	P мін.	0.0	kW
Долгосрочная максимальная тепловая потужність	P макс, c	2.5	kW
Додаткове енергоспоживання			
При максимальній тепловіддачі	el макс.	0.000	kW
При мінімальній тепловіддачі	el мін.	0.000	kW
В режимі очікування	el. sb	0.4070	W
		0.000407	kW
Тип теплової потужності / контроль кімнатної температури			
Специфікація			Од. вим.
Електронний контроль температури в приміщенні і щотижневий програматор			Так
Інші параметри управління			
Регулювання температури в приміщенні з датчиком присутності користувача			Ні
Регулювання температури в приміщенні з відкритим вікном			Так
Опція дистанційного керування			Так
Адаптивне управління активацією			Ні
Межа тривалості активації			Ні
Чорний кульковий датчик температури			Ні

Гарантійний талон дійсний в разі заповнення
Заповнює продавець

Конвектор модель _____

Заводський №

--	--	--	--	--	--	--	--	--	--

Дата виготовлення _____
Зашифрована в заводському номері.
Перші дві цифри – рік випуску, другі дві цифри – тиждень випуску, інші цифри – порядковий номер

Продавець _____
(ПІБ відповідальної особи, продавця)

(підпис)

Дата продажу _____
(число, місяць, рік)

Ціна _____
(гривень)

Відмітка ВТК про приймання

